



HRVATSKI  
KONJIČKI  
SAVEZ

## **PRAVILNIK NATJECANJA U DRESURNOM JAHANJU**

Izdanje na snazi od 01. travnja, ~~2017.~~ 2018. godine

**s označenim izmjenama**

**Hrvatski konjički savez**  
Trg Krešimira Ćosića 11  
10000 Zagreb  
Hrvatska

t +385 1 65 20 790  
f +385 1 56 06 160  
e [ured@konjicki-savez.hr](mailto:ured@konjicki-savez.hr)  
[www.konjicki-savez.hr](http://www.konjicki-savez.hr)

<b>FEI KODEKS PONAŠANJA ZA DOBROBIT KONJA.....</b>	<b>3</b>
<b>E.1. PREDMET NACIONALNIH NATJECANJA U DRESURNOM JAHANJU.....</b>	<b>5</b>
<b>E.2. KATEGORIJE NATJECANJA U DRESURNOM JAHANJU .....</b>	<b>5</b>
<b>E.3. KATEGORIJE I VRSTE UTAKMICA NA NACIONALNIM NATJECANJIMA.....</b>	<b>6</b>
<b>E.4. ODREDNICE ZA PROGRAME .....</b>	<b>7</b>
<b>E.5. PRAVO NASTUPANJA NATJECATELJA, KONJA, NATJECATELSKOG PARA.....</b>	<b>8</b>
<b>E.6. KATEGORIJE NATJECATELJA I NATJECATELSKE LICENCE.....</b>	<b>10</b>
<b>E.7. OPREMA NATJECATELJA .....</b>	<b>12</b>
<b>E.8. OPREMA KONJA .....</b>	<b>13</b>
<b>19</b>	
<b>E.9. NATJECATELSKI PROSTOR, DRESURNA ARENA I ZAGRIJAVALIŠTE.....</b>	<b>20</b>
<b>E.10. OCJENJIVANJE NASTUPA NATJECATELJA .....</b>	<b>22</b>
<b>E.10.9. ISKLJUČENJE.....</b>	<b>23</b>
<b>E.11. VRIJEME.....</b>	<b>25</b>
<b>E.12. OCJENJIVANJE/OCJENE.....</b>	<b>25</b>
<b>E.13. OCJENSKE LISTE I TESTOVI .....</b>	<b>26</b>
<b>E.14. POREDAK NATJECATELJA .....</b>	<b>27</b>
<b>E.15. PLASMAN I CEREMONIJA DODJELE NAGRADA.....</b>	<b>27</b>
<b>E.16. SUDAČKO VIJEĆE .....</b>	<b>28</b>
<b>E.17. PRIZIVNA KOMISIJA.....</b>	<b>29</b>
<b>E.18. ZLOSTAVLJANJE KONJA („ABUSE OF HORSES“) .....</b>	<b>29</b>
<b>E.19. STEWARDI.....</b>	<b>29</b>
<b>E.20. ORGANIZACIJA NATJECANJA U DRESURNOM JAHANJU .....</b>	<b>29</b>
<b>E.21. PROPOZICIJE NATJECANJA U DRESURNOM JAHANJU.....</b>	<b>30</b>
<b>E.22. PRIJAVE NA NATJECANJA U DRESURNOM JAHANJU, STARTNINE .....</b>	<b>30</b>
<b>E.23. NAGRADE, POČASNE I NOVČANE .....</b>	<b>31</b>
<b>E.24. PRVENSTVO HRVATSKE U DRESURNOM JAHANJU (CDN-A).....</b>	<b>32</b>
<b>E.25. PRVENSTVO HRVATSKE U DRESURNOM JAHANJU ZA MLADE KONJE (CDN-A).....</b>	<b>35</b>
<b>E.26. CROATIA CUP U DRESURNOM JAHANJU (CDN-A).....</b>	<b>37</b>
<b>E.27. RANG LISTE NATJECATELJA, KONJA I KLUBOVA .....</b>	<b>39</b>
<b>E.27.7. TABELA BODOVANJA NATJECATELJA I KONJA.....</b>	<b>40</b>
<b>E.28. DOPUŠTENE I NEDOPUŠTENE TEHNIKE TRENIRANJA PRIJE I POSLIJE NATJECANJA .....</b>	<b>41</b>
<b>E.29. REGULIRANJE PONAŠANJA SUDIONIKA NA NATJECANJIMA – KAZNE.....</b>	<b>43</b>
<b>DODATAK 1: HSV SKALA .....</b>	<b>44</b>

## FEI KODEKS PONAŠANJA ZA DOBROBIT KONJA

Svjetska konjička federacija (FEI) traži od svih osoba uključenih u međunarodni konjički sport da se pridržavaju Pravila ponašanja FEI-a, te da priznaju i prihvate kako je u svakom trenutku dobrobit konja na prvom mjestu. Dobrobit konja nikada ne smije biti podređena utjecaju natjecateljskih ili trgovačkih interesa. Posebno se treba pridržavati slijedećega:

### 1. Opća dobrobit:

- a) Dobro gospodarenje konjima  
Smještaj i ishrana konja moraju biti u skladu sa najboljom praksom držanja konja. Čisto sijeno dobre kakvoće, te druga hrana i voda moraju uvijek biti dostupne.
- b) Metode treninga  
Konji se smiju podvrći treningu koji je isključivo u skladu s njihovim tjelesnim sposobnostima i stupnju stasalosti za određenu disciplinu. Konji se ne smiju podvrgavati metodama treninga koje su štetne po konja ili izazivaju strah.
- c) Potkivanje i oprema  
Njega kopita mora biti visoke kakvoće, a oprema mora biti izrađena i prilagođena na način kako bi se izbjegla opasnost od bolnosti ili ozljede.
- d) Prijevoz  
Tijekom prijevoza konji moraju biti u potpunosti zaštićeni od ozljeda i drugih opasnosti po njihovo zdravlje. Vozila moraju biti sigurna, dobro zračena, visoke razine održavanosti, redovno dezinficirana i vožena od strane stručnog osoblja. Stručno osoblje mora uvijek biti raspoloživo za rukovanje s konjima.
- e) Provoz  
Sva putovanja moraju biti pomno planirana uz omogućavanje čestog odmora konjima, te im moraju biti dostupni hrana i voda prema važećim naputcima FEIa.

### 2. Sprema za natjecanje:

- a) Sprema i stručnost  
sudjelovanje na natjecanjima mora biti ograničeno samo na spremne konje i sportaše sa dokazanom stručnošću. Konjima mora biti dopušten odgovarajući odmor između treninga i natjecanja; konjima treba omogućiti dodatni odmor nakon putovanja.
- b) Zdravstveno stanje  
Niti jedan konj kojega se proglasi nesposobnim za natjecanje ne može se natjecati ili nastaviti sa natjecanjem i mora se tražiti savjet veterinara kad god postoji ikakva sumnja u stanje konja.
- c) Doping i lijekovi  
Bilo koje djelovanje u smislu dopinga ili sama nakana dopinga, te nedopuštena uporaba lijekova predstavljaju ozbiljnu ugrozu dobrobiti konja i neće se tolerirati. Nakon svakog veterinarskog liječenja mora se dozvoliti dovoljno vremena za puni oporavak konja prije natjecanja.
- d) Kirurški zahvati  
Bilo koji kirurški zahvati koji ugrožavaju dobrobit konja koji se natječe ili sigurnost drugih konja i/ili natjecatelja ne smiju se dopustiti.
- e) Ždrijebne/tek oždrijebnjene kobile

Kobile se ne smiju natjecati poslije četvrtog mjeseca ždrebosti ili ukoliko imaju ždrijebe uz sebe.

- f) Zloporaba pomagala  
Zlostavljanje konja korištenjem prirodnih ili umjetnih jahaćih pomagala (npr. bičevi, korbači, mamuze itd.) neće se tolerirati.

### 3. Sportska događanja ne smiju štetiti dobrobiti konja

- a) Prostor za natjecanje  
Konji moraju trenirati i natjecati se na pogodnim i sigurnim površinama. Sve prepreke i uvjeti na natjecanju moraju biti postavljeni na način da u obzir uzmu sigurnost konja.
- b) Površina tla  
Sve površine tla po kojima konji hodaju, vježbaju ili se natječu moraju biti uređene i održavane na način da smanje činitelje koji mogu dovesti do ozljede konja.
- c) Vanredni vremenski uvjeti  
Natjecanja se ne smiju održavati po vanrednim vremenskim uvjetima koji mogu ugroziti dobrobit ili sigurnost konja. Moraju se osigurati uvjeti za hlađenje i opremu konja nakon natjecanja.
- d) Štalski smještaj konja na natjecanjima  
Štale moraju biti sigurne, čiste, ugodne, dobro zračene (prozračne) i dovoljno prostrane za određenu vrstu i građu konja. Voda i prostor za pranje konja moraju uvijek biti dostupni.

### 4. Humano postupanje s konjima

- a) Veterinarska skrb  
Stručno veterinarsko osoblje mora uvijek biti dostupno na natjecanju. Ukoliko je konj ozlijeđen ili iscrpljen tijekom natjecanja, natjecatelj mora odmah prekinuti sa natjecanjem i konj se mora podvrgnuti veterinarskom pregledu.
- b) Upućivanje na liječenje  
Kad god je to nužno, konje treba prevesti do najbliže odgovarajuće ustanove za liječenje na dalju obradu i liječenje. Ozlijeđenim konjima mora se pružiti prikladna skrb kako bi ih se moglo prevesti na dalje liječenje.
- c) Ozljede na natjecanju  
Učestalost ozljeda na natjecanjima treba pratiti. Stanje površine tla, učestalost natjecanja i sve ostale moguće opasne činitelje treba pomno proučiti kako bi se ustanovilo načine za smanjenje učestalosti ozljeda.
- d) Eutanazija  
Ukoliko su ozljede dovoljno teške možda će postojati potreba da se konja uspava. Uspavljivanje treba provesti što je prije moguće, na humanim osnovama i od strane veterinara. Jedini cilj je da se patnja konja smanji na najmanju moguću mjeru.
- e) Povlačenje iz natjecanja (odustajanje i umirovljenje)  
Prema konjima koje se povlači iz natjecanja (odustajanje i/ili umirovljenje) treba se odnositi osjećajno i humano.

### 5. Obrazovanje

FEI poziva sve uključene u konjički sport da postignu najviše moguće razine obrazovanja u područjima stručnosti koje se odnose na njegu i držanje konja za natjecanja.

Ova Pravila ponašanja za dobrobit konja povremeno se mogu mijenjati i dobrodošla su sva mišljenja. Posebna pažnja će se posvetiti novim rezultatima istraživanja, te FEI potiče dalju

podršku i financiranje izučavanja dobrobiti konja.  
Primjerak svih Pravilnika HKS-a može se nabaviti na službenim stranicama HKS

## **E.1. PREDMET NACIONALNIH NATJECANJA U DRESURNOM JAHANJU**

- E.1.1. Pravila za nacionalna natjecanja u dresurnom jahanju propisuje Odbor za dresurno jahanje (u daljnjem tekstu OD) Hrvatskog Konjičkog Saveza (u daljnjem tekstu: HKS).
- E.1.2. Pravila na nacionalnim natjecanjima u dresurnom jahanju propisana su ovim Pravilnikom, Općim Pravilnikom HKS-a, te su usklađena s odredbama Međunarodne konjičke federacije – Federation Equestre Internationale (u daljnjem tekstu: FEI).
- E.1.3. Na međunarodnim natjecanjima u dresurnom jahanju, izravno se primjenjuju odgovarajuće odredbe FEI Pravilnika.
- E.1.4. Za sva pitanja koja nisu posebno uređena ovim Pravilnikom primjenjuje se važeći FEI Pravilnik za dresurno jahanje odnosno važeći FEI Pravilnik za Para-dresurno jahanje.

## **E.2. KATEGORIJE NATJECANJA U DRESURNOM JAHANJU**

- E.2.1. Nacionalna natjecanja u dresurnom jahanju kategorizirana su kako slijedi: CDN-D, CDN-C, CDN-B, CDN-A. Croatia Cup u dresurnom jahanju, Prvenstvo Hrvatske u dresurnom jahanju Prvenstvo Hrvatske u dresurnom jahanju za mlade konje natjecanja su CDN-A kategorije.
- E.2.2. Natjecanja kategorije **CDN-D** imaju lokalni značaj i u pravilu su jednodnevna natjecanja. Svrha održavanja natjecanja ove kategorije je popularizacija dresurnog jahanja. Na ovim natjecanjima održavaju se utakmice s obaveznim programima kategorija E do kategorije L. Utakmice kategorije A i L mogu se održati u dresurnoj areni širine dvadeset metara (20m) i dužine četrdeset metara (40m) uz odobrenje OD. Programi mogu biti E1, E2, E3, A1, A2, A3, L1, L2, L3. Sudac (jedan) može biti regionalnog ranga. Steward nije obavezan. U ovoj kategoriji natjecanja rezultati utakmica ne mogu se zbrajati za poredak na rang listi HKS-a.
- E.2.3. Natjecanja kategorije **CDN-C** imaju županijski značaj i u pravilu su jednodnevna natjecanja, ali mogu biti i dvodnevna. Prvenstvena namjena natjecanja ove kategorije je razvitak dresurnog jahanja. Na ovim natjecanjima održavaju se utakmice s programima od kategorije E zaključno s kategorijom M, utakmica za mlade konje može se organizirati. Minimalan broj članova sudačkog vijeća je dva, od toga jedan nacionalnog ranga. Steward nije obavezan.
- E.2.4. Natjecanja kategorije **CDN-B** imaju regionalni značaj i u pravilu su jednodnevna natjecanja, ali mogu biti i dvodnevna. Prvenstvena namjena natjecanja ove kategorije je razvitak dresurnog jahanja regije. Na ovim natjecanjima održavaju se utakmice s programima od kategorije E zaključno s kategorijom PSG. Utakmica za mlade konje može se organizirati. Predsjednik sudačkog vijeća mora biti po rangu najmanje sudac nacionalnog ranga dok članovi vijeća mogu biti suci regionalnog ranga, minimalan broj članova je dva. Steward nije obavezan.
- E.2.5. Natjecanja kategorije **CDN-A** imaju državni značaj i u pravilu su dvodnevna natjecanja, a mogu se održavati tijekom jednog ili više dana. Njihova prvenstvena namjena je razvoj dresurnog jahanja na razini države (npr. Croatia Cup). Na ovim natjecanjima mogu se održavati utakmice s obaveznim programima svih kategorija. Obavezno je održavanje utakmice kategorije A i Utakmice za mlade konje (čl.E.3.10.). Minimalan broj članova sudačkog vijeća je:

- a) pet, od toga Predsjednik i minimalno dva člana sudačkog vijeća, moraju biti po rangu najmanje suci nacionalnog ranga, a dva člana mogu biti suci regionalnog ranga. Steward je obavezan.
- b) tri, sva tri nacionalnog ranga, od njih jedan koji je sudio Grand Prix utakmice. Steward je obavezan.

E.2.6. Prvenstvo Hrvatske u dresurnom jahanju, PHD, natjecanje je kategorije CDN-A, ima državni značaj i mora se održavati dva dana u slijedu. Minimalan broj članova sudačkog vijeća je pet, od toga Predsjednik i minimalno dva člana sudačkog vijeća moraju biti po rangu najmanje suci nacionalnog ranga, a dva člana koja su sudila Grand Prix utakmice. Steward je obavezan. Više u članku E.24.

E.2.7. Prvenstvo Hrvatske u dresurnom jahanju za mlade konje, PHDMK, natjecanje je kategorije CDN-A, ima državni značaj i traje minimalno jedan dan. Minimalan broj članova sudačkog vijeća je dva, od toga Predsjednik mora biti sudac s FEI liste sudaca kvalificiranih za suđenje mladih konja<sup>1</sup>, a jedan član sudačkog vijeća mora biti po rangu najmanje nacionalnog ranga. Steward je obavezan. Više u članku E.10.15. i E.25.

E.2.8. Na kategorijama natjecanja CDN-D, CDN-C, CDN-B i CDN-A mogu se održavati Utakmice u dresurnom jahanju za osobe s invaliditetom (Parakonjaništvo).

### **E.3. KATEGORIJE I VRSTE UTAKMICA NA NACIONALNIM NATJECANJIMA**

E.3.1. Utakmica kategorije E, A, i L i su pravovaljane ako su na njoj nastupila najmanje tri natjecateljska para. Na utakmicama kategorije LM i višim kategorijama dopušten i jedan natjecateljski par.

E.3.2. Na nacionalnim natjecanjima mogu se održavati samo utakmice s programima koje propisuje i odobrava OD HKS-a.

E.3.3. Na nacionalnim natjecanjima održavaju se utakmice nacionalnih kategorija: E, A, utakmice za mlade konje, L, LM, M (prema pripadajućim nacionalnim testovima i odgovarajućim FEI testovima), utakmice za osobe s invaliditetom, te FEI kategorije Prix St. Georg, Intermediate I, Intermediate II, Grand Prix, Grand Prix Special (prema pripadajućim FEI testovima).

Utakmice kategorije E i utakmice za osobe s invaliditetom kategorija I; II i III A (nacionalni testovi: A1, A2 i A3) održavaju se u dresurnoj areni širine dvadeset metara (20m) i dužine četrdeset metara (40m), utakmice A (nacionalni testovi: A4 i nadalje) i viših kategorija, kao i utakmice za osobe s invaliditetom kategorija IV i V te utakmice sa FEI testovima održavaju u dresurnoj areni širine dvadeset metara (20m) i dužine šezdeset metara (60m).

Na nacionalnim natjecanjima kategorije CDN-D utakmice kategorije A i L mogu se održati u dresurnoj areni širine dvadeset metara (20m) i dužine četrdeset metara (40m) uz odobrenje OD HKS-a.

~~E.3.4. Preporuča se da se pojedine utakmice na nacionalnim natjecanjima, održavaju s programima kategorija koji su različitog stupnja težine (npr. E 4, A 10).~~

E.3.5. Utakmice se mogu održavati s obaveznim i slobodnim programima.

E.3.6. Obavezni programi sadrže zadane dresurne radnje i figure povezane zadanim vrstama i smjerovima kretanja natjecateljskog para. Utakmice s ovim programima održavaju se na nacionalnim natjecanjima u svim kategorijama.

---

<sup>1</sup> <http://www.fei.org/fei/your-role/fei-officials-lists>

E.3.7. Slobodni program je izvedba uz glazbu u kojem su radnje i vrste kretanja za svaku kategoriju zadane, ali izbor glazbe i koreografiju svaki natjecatelj određuje sam. Utakmice s ovim programima održavaju se u kategoriji A i svim višim kategorijama.

E.3.8. **Utakmica kategorije E je otvorena utakmica za sve kategorije natjecatelja i konja. Svi natjecatelji koji ostvare postotak od 53% i veći imaju pravo na jednaku počasnju nagradu. Ceremonija dodjele nagrada u pravilu se ne održava, ali se može održati.**

E.3.9. **Utakmica kategorije E+A održavaju se u dvije skupine:**

- a) natjecatelji ~~sa licencom D-0 i D-1~~ **starosti do 16 godina**
- b) natjecatelji ~~sa licencom D-2, D-3, D-4~~ **starosti 17 godina i više**

~~Pravo nastupa sukladno članku E.5. Minimalan broj prijavljenih po skupini je pet natjecateljskih parova. U slučaju manjeg broja prijavljenih utakmica se održava u jednoj skupini.~~ Nagrade sukladno članku E.23.2.

E.3.108. Strani natjecatelji koji ne žive u Republici Hrvatskoj imaju se pravo natjecanja sukladno kategoriji licence koja im je dodijeljena od strane nadležnog nacionalnog saveza. Prije nastupa na natjecanjima u RH dužni su HKS-u dostaviti potvrdu nadležnog nacionalnog saveza o stečenoj licenci.

E.3.119. Utakmica za mlade konje održava se kao jedna utakmica, a natjecatelji i mladi konji plasirani su po skupinama:

- a) četverogodci
- b) petogodci
- c) šestogodci
- d) sedmogodci

Minimalan broj prijavljenih po skupini je tri natjecateljska para, u slučaju manjeg broja prijavljenih utakmica se održava u jednoj/dvije/tri skupini/a. Pravo nastupa sukladno članku E.5. Nagrade sukladno članku E.23.

E.3.120. Utakmice u dresurnom jahanju za osobe s invaliditetom se održavaju se po kategorijama:

- a) Kategorija I ~~(I-A i I-B)~~
- b) Kategorija II
- c) Kategorija III
- d) Kategorija IV
- ~~d)e)~~ Kategorija V

Minimalan broj prijavljenih po skupini je tri natjecateljska para, u slučaju manjeg broja prijavljenih utakmica se održava u jednoj/dvije/tri skupini/a. Pravo nastupa sukladno članku E.5. Nagrade sukladno članku E.23.

#### **E.4. ODREDNICE ZA PROGRAME**

E.4.1. Nacionalni programi za utakmice u dresurnom jahanju u svim kategorijama mogu sadržavati samo one radnje i vrste kretanja koje su sukladne programu određene kategorije. Vrijeme izvedbe označeno u obaveznim programima služi samo za informaciju natjecatelju i sucima, dok je u slobodnim programima obavezno pridržavanje zadanog vremena izvedbe.

E.4.2. Obavezni programi sadrže zadane dresurne radnje i figure povezane zadanim vrstama i smjerovima kretanja natjecateljskog para.

E	A	L	LM	M
ulaz u srednjem hodu ili radnom kasu	ulaz u radnom kasu	ulaz u radnom kasu	ulaz u radnom kasu	ulaz u prikupljenom kasu ili galopu
radni kas i galop	radni kas i galop	prikupljeni i radni kas i galop	prikupljeni kas i galop	prikupljeni kas i galop
najmanji promjer kruga je 10m	srednji hod	srednji hod	srednji i produženi kas i galop	srednji i produženi kas i galop
produženja koraka kasa i skokova galopa	srednji kas i galop	srednji kas i galop	prikupljeni i produženi hod	prikupljeni i produženi hod
viši i niži prijelazi po jedan stupanj	najmanji promjer kruga je 10m	najmanji promjer kruga je 8m	najmanji promjer kruga je 8m	najmanji promjer kruga je 6m
	viši i niži prijelazi po jedan stupanj	viši i niži prijelazi po dva stupnja	viši i niži prijelazi po dva stupnja	viši i niži prijelazi po dva i tri stupnja
	odstupanje	odstupanje	odstupanje	odstupanje
		okret na stražnjem dijelu trupa	polupirueta	polupirueta
		kontragalop	kontragalop	kontragalop
		jednostavna promjena galopa	primanje plečke, renvers, travers i traverzala u kasu	primanje plečke, renvers, travers i traverzala u kasu
		dnostavno primanje	jednostavna promjena galopa	traverzala u galopu
				leteća promjena galopa

E.4.3. Slobodni program je izvedba na glazbu u kojem su radnje i vrste kretanja za svaku kategoriju zadane, ali svaki natjecatelj sam izrađuje koreografiju i odabire glazbu. Slobodni program mora sadržavati sve radnje i vrste kretanja koje su zadane za određenu kategoriju slobodnog programa, sukladno pripadajućim testovima. Program treba biti prilagođen fizičkim mogućnostima konja te stupnju njegove dresurne pripremljenosti. Kod sastavljanja slobodnog programa važna je kreativnost. Tijekom izvedbe programa, čitav se natjecateljski prostor treba jednakomjerno koristiti. Označena slova u natjecateljskom prostoru služe kao orijentacija natjecatelju i ne moraju se koristiti precizno kao u obaveznim programima. Posebno ili prečesto isticanje jedne vrste kretanja ili radnje nije poželjno. Bočna kretanja moraju biti izvedena na način da su jasno prepoznatljiva. Veliki krug smije se izvoditi samo u srednjem kasu, ali ne i u produženom. Produženi galop u velikom krugu je dopušten. U izvedbi pojedinih radnji, dopušteno je držanje uzdi u jednoj ruci.

E.4.4. Vrijeme trajanja izvedbe slobodnog programa je ograničeno i iznosi:

- za kategoriju A - od 3 min i 30 sek do 4 min;
- za kategoriju L - od 4 min do 4 min i 30sek;
- za kategorije LM i M, te FEI kategorije Pony Riders, Juniors, Young Riders (S), Intermediate I - od 4 min i 30 sek do 5 min;
- za kategoriju Grand Prix - od 5 min i 30sek do 6 min.
- za kategorije I, II i III osoba s invaliditetom - od 4 min do 4 min i 30 sek
- za kategorije IV i V osoba s invaliditetom - od 4 min i 30 sek do 5 min

## E.5. PRAVO NASTUPANJA NATJECATELJA, KONJA, NATJECATELJSKOG PARA

E.5.1. Pravo nastupanja u utakmicama na nacionalnim natjecanjima, imaju svi hrvatski državljani ili strani državljani sa prebivalištem u Republici Hrvatskoj koji imaju odgovarajuću natjecateljsku licencu.

E.5.2. Nastup na međunarodnim natjecanjima je moguć samo uz prethodno odobrenje Izbornika za dresurno jahanje, a reguliran je posebnim Pravilnikom o nastupanju reprezentacije na međunarodnim natjecanjima. Prijava na međunarodna natjecanja obavlja se isključivo preko Ureda HKS-a.



Nastup osoba s invaliditetom na međunarodnim natjecanjima je moguć samo uz prethodno odobrenje Izbornika za dresurno jahanje. Prijava na međunarodna natjecanja obavlja se isključivo preko ureda HKS-a.

- E.5.3. U istoj utakmici, svaki natjecatelj može nastupiti najviše tri puta, ali s različitim konjima.
- E.5.4. Natjecatelj u dresurnom jahanju osoba s invaliditetom može nastupati u kategorijama višim od kategorizirane, te se može vratiti u svoju, kategorizacijom određenu kategoriju, ali ne može se natjecati u konkurenciji u kategoriji nižoj od službene kategorizacije.
- E.5.5. Pravo nastupanja na nacionalnim natjecanjima u dresurnom jahanju imaju svi konji registrirani u HKS-u minimalne starosti četiri (4) godine. Konji starosti osamnaest (18) godina i više prema Općem Pravilniku HKS-a.
- E.5.6. U kategorijama utakmica: E i A dobna granica za konje je četiri (4) godine; L i LM dobna granica za konje je pet (5) godina; M dobna granice za konje je šest (6) godina; a za sve utakmice viših kategorija sedam (7) godina starosti. Dobna granica za konje u Utakmicama za osobe s invaliditetom je šest (6) godina. Ni u jednoj kategoriji ne smiju nastupati kobile ako su ždrebne više od četiri mjeseca, te do šest mjeseci nakon ždrijebljenja.
- E.5.7. Na nacionalnim natjecanjima kategorije CDN-D, CDN-C, CDN-B i CDN-A mogu nastupiti dva natjecatelja s istim konjem u istoj kategoriji utakmica ili u različitim kategorijama utakmica. Jedan konj može najviše nastupiti dva puta u jednom natjecateljskom danu. Na nacionalnom natjecanju kategorije CDN-A koje ima status Prvenstvo Hrvatske u dresurnom jahanju u konkurenciji za PH konj može nastupiti samo u utakmici koja se boduje za prvenstvo u dobnoj kategoriji natjecatelja i samo s jednim natjecateljem. Na nacionalnom natjecanju kategorije CDN-A koje ima status Prvenstvo Hrvatske za mlade konje u dresurnom jahanju konj može nastupiti samo u utakmicama koje se boduju za službenu konkurenciju za PH za mlade konje u dresurnom jahanju. Na nacionalnom natjecanju CDN-A koje ima status Croatia Cupa u dresurnom jahanju konj može nastupiti najviše dva puta s dva natjecatelja u dobnim kategorijama pony jahača, kadeta i juniora ili u različitim kategorijama (pony jahači, kadeti, juniori), dok u kategoriji mladih jahača, seniora - amatera i seniora može nastupiti samo s jednim natjecateljem za bodove u Croatia Cupu.
- E.5.8. U dane održavanja natjecanja konja smije jahati ili zagrijavati samo natjecatelj(i) koji nastupa(ju) s tim konjem. Isto se ne odnosi na lonžiranje koje osim jahača može obaviti i trener ili njegov ovlaštteni predstavnik.
- U utakmicama u dresurnom jahanju za osobe s invaliditetom natjecatelju konja smije zagrijavati trener/konjovodac<sup>2</sup>.
- E.5.9. Isti natjecateljski par ne smije preskakati kategoriju utakmice, tj. u jednom danu smije nastupiti u dvije utakmice susjednih kategorija (kategorije utakmica E, A, L, LM, M, PSG, Inter 1, Inter 2, GP, GPS). Različiti natjecatelji mogu nastupiti s istim konjem. U tom slučaju, konj može preskakati jednu ili više kategorija utakmica ili nastupiti u istoj utakmici dva puta.
- E.5.10. Natjecateljskom paru, istom natjecatelju i istom konju, koji su u jednoj natjecateljskoj sezoni, na nacionalnoj i/ili međunarodnoj razini, ostvarili postotak uspješnosti veći od 60%, tri ili više puta u jednoj kategoriji, nije dopušteno slijedeće sezone nastupati na

<sup>2</sup> Para-Equestrian Dressage Rules 2015, Article 8422

nacionalnim natjecanjima u dvije kategorije niže od navedene.

- E.5.11. Pravo nastupa u Utakmici za mlade konje (članak E.3.10.) imaju svi konji koji su uredno registrirani u Uredu HKS-a. Dobnu kategoriju konja četverogodaca stječu svi konji koji u kalendarskoj godini navršavaju četiri (4) godine starosti, petogodaca svi konji koji u kalendarskoj godini navršavaju pet (5) godina, šestogodaca svi konji koji u kalendarskoj godini navršavaju šest (6) godina starosti, te sedmogodaca svi konji koji u kalendarskoj godini navršavaju sedam (7) godina starosti.
- E.5.12. Pravo nastupa u Utakmici u dresurnom jahanju za osobe s invaliditetom imaju svi natjecatelji koji su uredno registrirani u Uredu HKS-a prema kategoriji koja im je dodijeljena od strane ovlaštenog kategorizatora.
- E.5.13. Inozemni natjecatelji. Prema Općem Pravilniku HKS-a.
- E.5.14. Natjecatelj koji nastupa u inozemstvu dužan je dostaviti rezultate uredu HKS-a, Odboru za dresurno jahanje i Izborniku za dresurno jahanje u roku od 10 radnih dana od dana povratka u Hrvatsku.

## E.6. KATEGORIJE NATJECATELJA I NATJECATELJSKE LICENCE

- E.6.1. Natjecatelji u dresurnom jahanju dijele se po dobnim kategorijama:
- poni jahači, od 9 do 16 godina starosti;
  - kadeti, od 10 do 14 godina starosti;
  - juniori, od 14 do 18 godina starosti;
  - mladi jahači, od 16 do 21 godine starosti;
  - seniori, 18 godina starosti i stariji;
  - seniori-amateri, licencirani natjecatelji koji posjeduju D2 ili D3 licencu starosti od 21 godina i više;
  - veterani, žene iznad 45, muškarci iznad 49 godina starosti;
  - osobe s invaliditetom, od 12 godina starosti.

Sukladno Općem Pravilniku HKS-a (čl.B.3.2.) godine starosti odnose se na cijelu kalendarsku godinu u kojoj natjecatelj navršava navedenu godinu starosti, a potvrđuje se valjanim osobnim dokumentima.

- E.6.2. Odvojena natjecanja i/ili utakmice za muškarce i žene nisu dozvoljena.<sup>3</sup>

~~E.6.3. Težina natjecatelja. Nema ograničenja.<sup>4</sup>~~

- E.6.34. Natjecateljska licenca za dresurna natjecanja, obilježava se slovom «D» koje označava disciplinu dresurnog jahanja, te brojem koji označava odgovarajući kategoriju. Natjecatelj koji želi nastupati na natjecanjima u dresurnom jahanju, mora imati natjecateljsku licencu za dresurno jahanje. Za stjecanje natjecateljske licence određene kategorije, mjerodavni su službeno priznati rezultati uneseni u bazu podataka koju vodi HKS. Natjecateljske licence za natjecanja dresurnog jahanja dodjeljuju se u slijedećim kategorijama: D-0, D-1, D-2, D-3, i D-4.

- E.6.45. Za sve kategorije natjecateljskih licenci u dresurnom jahanju potrebno je prilikom registracije priložiti liječničku potvrdu, sukladno Zakonu o sportu<sup>5</sup>.

<sup>3</sup> Dressage Rules, 25th edition, effective 1st January 2014, Including updates effective 1st January 2017~~8~~, Article 422.1.3.

~~<sup>4</sup> Dressage Rules, 25th edition, effective 1st January 2014, Including updates effective 1st January 2017~~8~~, Article 426.~~

<sup>5</sup> Zakon o sportu, odlomak Zdravstvena zaštita, " U sportskom natjecanju može sudjelovati osoba za koju je u razdoblju od šest mjeseci prije sportskog natjecanja utvrđena opća zdravstvena sposobnost."~~---~~

- E.6.56. Promjenu kategorije natjecateljske licence natjecatelja u dresurnom jahanju odobrava OD HKS-a. Natjecateljske licence jedne kategorije se automatski mijenjaju u višu nakon šest (6) rezultata viših od 60%, sukladno ovom članku. Ukoliko natjecatelj želi promijeniti kategoriju natjecateljske licence (prije automatske promjene), mora to zatražiti pismenim putem od OD HKS-a i/ili Ureda HKS-a, te uz zahtjev priložiti dokaz o postignutim rezultatima. OD HKS-a će provjeriti postignute rezultate i donijeti odluku o promjeni natjecateljske licence.
- E.6.67. Kategorija natjecateljske licence **D-0**, vrijedi za sve osobe starije od 8 godina koje su uspješno položile ispit za jahačku dozvolu. Osobe s kategorijom licence D-0 smiju nastupati isključivo u utakmici kategorije E uz obaveznu prisutnost trenera uz natjecateljski prostor, koji ima aktivnu važeću licencu pri HKS-u. Natjecatelji koji imaju natjecateljsku licencu kategorije D-0 moraju položiti ispit za natjecateljsku licencu kategorije D-1 kako bi mogli natjecati se na utakmicama kategorija E i A. Natjecateljska licenca kategorije D-0 plaća se prema Cjeniku HKS-a za svaku natjecateljsku sezonu. Ukoliko natjecatelj natjecateljske licence kategorije D-0 (jahačke dozvole) u istoj natjecateljskoj sezoni u kojoj je uplatio cijenu natjecateljske licence nakon položenog ispita za natjecateljsku licencu kategorije D-1 ne plaća ponovno cijenu natjecateljske licence. Natjecatelji s natjecateljskom licencom kategorije D-0 natječu se na odgovornost trenera (koji ima aktivnu važeću licencu pri HKS-u), a mlađi od 18 godina i na odgovornost roditelja.
- E.6.78. Početnu natjecateljsku licencu **D-1 (Kadeti — Children)**, natjecatelj stječe polaganjem ispita koji je reguliran Pravilnikom o polaganju jahačke dozvole i Pravilnikom o polaganju natjecateljske licence Odbora za edukaciju HKS-a. Ukoliko natjecatelj već posjeduje natjecateljsku licencu za preponsko jahanje nije obavezan dodatno polagati ispit za natjecanja u dresurnom jahanju, te se dodjeljuje natjecateljska licenca D-1. Natjecatelji s licencom kategorije D-1 mogu se natjecati u utakmicama kategorija E, A, L, [Utakmicama za mlade konje](#) i Utakmici u dresurnom jahanju za osobe s invaliditetom.
- E.6.89. Natjecateljska licenca kategorije **D-2 (Juniori — Juniors)**, izdaje se onom natjecatelju koji je u svojim nastupima u tri (3) utakmice kategorije A, postigao najmanje ocjenu 60%, na natjecanjima kategorije CDN-C i višim u toku dvije (2) natjecateljske godine. Natjecatelji s licencom kategorije D-2 mogu se natjecati u utakmicama kategorija LM i nižim [i Utakmicama za mlade konje](#).
- E.6.910. Natjecateljska licenca kategorije **D-3 (Mladi jahači — Young riders)**, izdaje se onom natjecatelju koji je u svojim nastupima u tri (3) utakmice kategorije L i/ili LM, ostvario postotak uspješnosti od najmanje 60%, na natjecanjima kategorije CDN-C i višim u toku dvije natjecateljske godine. Natjecatelji s licencom kategorije D-3 mogu se natjecati u utakmicama kategorija M i nižim i [Utakmicama za mlade konje](#).
- E.6.101. Natjecateljska licenca kategorije **D-4 (Seniori — Seniors)**, izdaje se onom natjecatelju koji je u svojim nastupima u tri (3) utakmice kategorije M, ostvario postotak uspješnosti od najmanje 60%, na natjecanjima kategorije CDN-C i višim u toku dvije natjecateljske godine. Natjecatelji s licencom kategorije D-4 mogu se natjecati u utakmicama svih kategorija.
- E.6.112. Na Prvenstvu Hrvatske u dresurnom jahanju natjecateljska licenca nije ograničavajući čimbenik za kategorije pony jahača, kadeta, juniora, mladih jahača, seniora, osoba s invaliditetom; odnosno potrebno je minimalno posjedovati D-1 natjecateljsku licencu. Na Prvenstvu Hrvatske u dresurnom jahanju za mlade konje mogu nastupati i jahači s D-1 licencom. Za kategoriju seniora-amatera natjecateljska licenca je ograničavajuća, sukladno ovom članku Pravilnika (E.6.1.).

- E.6.1~~23~~. Nastup natjecatelja u utakmicama sa slobodnim programom uz glazbu, utakmicama za mlade konje i utakmicama u dresurnom jahanju za osobe s invaliditetom ne uzima se u obzir za kategorizaciju, ali se boduje za rang listu.

## E.7. OPREMA NATJECATELJA

- E.7.1. Na svim nacionalnim natjecanjima u dresurnom jahanju, oprema natjecatelja mora biti sukladno odredbama ovog Članka.

- E.7.2. **Zaštitna kaciga<sup>6</sup>:** Kao opće pravilo svi natjecatelji moraju nositi zaštitnu kacigu (kao i bilo koja druga osoba) kada su na konju. Bilo kojem natjecatelju (ili drugoj osobi) koji krši ovo pravilo biti će odmah zabranjeno daljnje jahanje sve dok zaštitna kaciga ne bude pravilno postavljena.

Slijedeće iznimke se primjenjuju: Natjecatelji koji imaju navršene ~~ih~~ ~~262~~ godine i stariji\* i koji jašu konje koji su sedam (7) godina i stariji mogu nositi polucilindar (crne boje ili u boji sakoa) umjesto zaštitne kacige. Navedeno se odnosi samo na samo natjecanje i zagrijavanje neposredno prije samog natjecanja, što uključuje jahanje između štale i zagrijavališta, jahanje konja s kojim nastupa u zagrijavalištu i jahanje natrag do štale. Natjecateljima je dozvoljeno skinuti polucilindar (ne zaštitnu kacigu) prilikom pozdrava na početku i na kraju testa, te prilikom dodjele nagrada, oboje prilikom primanja nagrade i prilikom počasnog kruga.

**Preporuča se da svi natjecatelji bez obzira na navedenu iznimku koriste zaštitnu kacigu zbog vlastite sigurnosti.** Ukoliko natjecatelj izabere skinuti zaštitnu kacigu u bilo koje vrijeme, bilo dozvoljeno ili ne ovim Pravilnikom, svako skidanje kacige je **isključivo na vlastitu odgovornost i rizik natjecatelja.**

Zaštitna kaciga mora biti propisno pričvršćena s tri (3) točke učvršćivanja, sukladno internacionalnim standardima.

Napomena\*: Svaki natjecatelj smatra se starim dvadeset ~~šest~~ ~~vije~~ (262) godina i više od početka kalendarske godine (01. Siječnja) u kojoj puni dvadeset ~~šest~~ ~~vije~~ (262) godina starosti.

Zaštitna kaciga obavezna je za sve natjecatelje na utakmicama kategorija E, A, Utakmicama za mlade konje, te Utakmicama u dresurnom jahanju za osobe s invaliditetom.

- E.7.3. **Zaštitni prsluk.** Natjecatelji mlađi od sedamnaest (17) godina\*\* koji imaju natjecateljske licence D-0 ili D-1 moraju obavezno nositi zaštitni prsluk u zagrijavalištu, za vrijeme natjecanja i dodjele nagrada bez obzira na kategoriju utakmica.

Napomena\*\*: Svaki natjecatelj smatra se starim sedamnaest (17) godina i više od početka kalendarske godine (01. Siječnja) u kojoj puni sedamnaest (17) godina starosti.

- E.7.4. Odjeća natjecatelja. Obavezan je natjecateljski sako koji može biti crne, plave ili tamne boje sukladno internacionalnoj HSV skali boja. Boje koje imaju vrijednost „V” manju od trideset dva posto (32%) sukladno HSV skali boja su dopuštene. Detalji i obrubi u kontrastnim bojama su dozvoljeni. U utakmicama kategorije M dresurni frak je dopušten, dok je utakmicama viših kategorija obavezan.

Zaštitna kaciga ili polucilindar: crne ili u boji sakoa;

Jahačke hlače: bijele ili bjeličaste boje (off white);

<sup>6</sup> Dressage Rules, 25th edition, effective 1st January 2014, Including updates effective 1st January 2018, Article 427.1.

Košulja:	bijele ili bjeličaste (off white) boje (ukoliko košulja nije bijele boje, mora se zatvoriti ovratnikom, plastronom ili kravatom u dozvoljenoj boji);
Plastron/kravata:	bijele, bjeličaste boje (off white) ili u boji sakoa;
Rukavice:	bijele, bjeličaste boje (off white) ili u boji sakoa; crne dozvoljene na utakmicama kategorije E, A, L i na Utakmicama za mlade konje;
Jahače čizme:	crne ili u boji sakoa. U utakmicama kategorija E, A, L, utakmicama za mlade konje te Utakmicama u dresurnom jahanju za osobe s invaliditetom dozvoljena je uporaba jahaćih cipela i kožnih čepsa u dozvoljenoj boji.

Osobe s invaliditetom smiju koristiti pomoćna sredstva dozvoljena prema kategorizaciji natjecatelja, iste je potrebno prijaviti OD HKS-a prije natjecanja.

- E.7.5. Pripadnici vojnih i policijskih postrojbi mogu nastupati u službenim uniformama, sukladno odredbama ovog članka koje se odnose na sigurnost.
- E.7.6. Mamuze su dozvoljene u svim kategorijama utakmica, a na kategoriji M i višim su obavezne. Mamuze moraju biti glatkih rubova i usmjerene prema dolje. Ukoliko se koriste mamuze s kotačićima, oni se moraju slobodno vrtjeti.
- E.7.7. Slušalice i/ili drugi elektronički komunikacijski uređaji su strogo zabranjeni tokom natjecanja, te njihova uporaba podliježe kazni isključenja. Isti su dozvoljeni za vrijeme treninga i zagrijavanja.

## E.8. OPREMA KONJA

- E.8.1. Na svim nacionalnim natjecanjima u dresurnom jahanju, oprema konja mora biti u skladu s odredbama ovog članka.
- E.8.2. Obavezna je slijedeća oprema: sedlo, dresurno sedlo obavezno na kategoriji utakmice S i višim sukladno *FEI Dressage Rules Art. 428.*; uzda, dupla uzda obavezna na kategoriji utakmice S i višim sukladno *FEI Dressage Rules Art. 428.*, na kategoriji M dopuštena, ali nije obavezna. Prekrivači za sedlo nisu dopušteni.
- E.8.3. **Bič:** Dopuštena je uporaba dresurnog biča maksimalne dozvoljene dužine 120cm, odnosno 100cm za pony konje. U utakmicama kategorije M i višim dopuštena uporaba dresurnog biča samo u zagrijavalištu. Bič mora biti ispušen prije ulaska oko natjecateljske arene ili će natjecatelj biti penaliziran (sukladno članku E.10.) ~~Nije dopušteno doći na svečanu dodjelu nagrada s bičem. Dozvoljeno je, ukoliko se radi o sigurnosnim razlozima, na svečanu dodjelu nagrada doći s bičem.~~
- E.8.4. **Podsedlica:** Podsedlica bijele, bjeličaste (off white), crne ili tamno plave boje na utakmicama kategorija E, A, L, Utakmicama za mlade konje, Utakmicama u dresurnom jahanju za osobe s invaliditetom. Podsedlica bijele ili bjeličaste (off white) na utakmicama kategorija LM i višim.
- E.8.5. **Dodatna oprema:** Uporaba martingala, pomoćnog remenja, pregača, štitnika za noge, gumica na žvali, blinkera strogo je zabranjena, te podliježe kazni isključenja. U zagrijavalištu je dopuštena uporaba bandaža i/ili štitnika za noge. U slučaju da je konj

agresivan prema drugim konjima, obavezno mora biti označen crvenom trakom u repu ako udara stražnjim nogama ili plavom ako grize konje.

Dodatna oprema konja u Utakmicama za osobe s invaliditetom treba biti u skladu s kategorizacijom natjecatelja, istu je potrebno prijaviti OD HKS-a prije natjecanja.

- E.8.6. **Dekoracije:** Bilo kakve ekstravagantne dekoracije, kao što su vrpce, cvijeće i sl. u grivi, repu i sl. su strogo zabranjena. Dozvoljeno je isplesti grivu i dio repa konja.
- E.8.7. **Kapica za uši** je dozvoljena na svim natjecanjima i može smanjiti buku. Ista mora biti od tankog materijala i diskretne boje i dizajna, ne smije pokrivati oči konja i ne smije biti pričvršćena za prekonosni remen. Nije dopuštena upotreba maski za konje koje prekrivaju oči i/ili nos konja.
- E.8.~~89~~. **Čepovi za uši** za konje su dozvoljene samo na ceremoniji dodjele nagrada.
- E.8.~~910~~. **Kontrola opreme konja:** Vizualnu kontrolu prije napuštanja zagrijavališta vrši Steward natjecanja (ukoliko je prema kategoriji natjecanja obavezan) u svrhu prevencije da natjecatelj započne natjecanje s nedopuštenom opremom. Kakogod, u potpunoj je odgovornosti natjecatelja ne ući u natjecateljski prostor s nedopuštenom opremom. Steward treba pregledati svaki dio opreme konja nakon izlaska iz natjecateljske arene. Svako odstupanje prijavljuje Sucu na poziciji C i rezultat je isključenje iz utakmice ukoliko je dokazano odstupanje od opreme. Kontrolu žvale konja treba provoditi vrlo pažljivo, jer su neki konji vrlo osjetljivi. Steward pri kontroli žvale treba koristiti kirurške/zaštitne rukavice (jedan (1) par po konju).
- E.8.10~~1~~. **Identifikacijski broj:** Svaki konj obavezno mora imati identifikacijski broj na natjecanju dodijeljen od strane Ureda HKS-a, prilikom natjecanja i zagrijavanja kako bi Službeno osoblje natjecanja moglo identificirati konja. Nastup bez istaknutog identifikacijskog broja nije dopušten.
- E.8.11~~2~~. **Žvala:** Žvale moraju biti proizvedene od metala ili nesavitljive plastike i mogu biti presvučene gumom. Savitljive gumene žvale nisu dopuštene. Kandar i bridon (žvale za duplu uzdu, u kategoriji M po izboru, u svim kategorijama višim od M obavezne): Donji krak kandara smije biti dug najviše 10 cm (dužina mjerena od spoja sa dijelom koji ulazi u usta). Gornji, obrazni krak ne smije biti duži od donjeg. Lančić kandara može biti metalni, kožni ili kombinirani. Zaštita za lančić smije biti kožna, gumena ili krznena. Promjer bridona i kandara (dio koji je u ustima) mora biti primjeren, da ne povrijedi konja. Minimalni promjer usnog dijela kandara je 12mm, a bridona 10mm. Obične žvale : (obavezne u svim utakmicama kategorija nižih od M), za mlade konje minimalni promjer usnog dijela žvale je 14mm, a za ponije 10mm.

**Promjer žvale mjeri se na spoju sa prstenom (ringom) ili bočnim krakom.  
Dopuštene žvale za dvostruku uzdu ili samostano<sup>7</sup>:**

**Captions to plates showing permitted bits**

**Various double bridle bits**

**Bridoons:**

1. Loose ring bridoon bit.
2. a,b,c Bridoon bit with jointed mouthpiece where the middle piece should be rounded. Eggbutt sides also allowed.
2. d - Bridoon bit with rotating middle piece.
2. e - Bridoon Rotary bit with rotating middle piece.
2. f - Bridoon Rotary bit with rotating middle piece and looped rings
3. Egg-butt bridoon bit.
4. Bridoon bit with hanging cheeks.

**Curbs :**

5. Half-moon curb bits.
- 6.+7. Curb bit with straight cheeks and port.
8. Curb bit with port and sliding mouthpiece (Weymouth).  
A curb bit with rotating lever arm is also allowed.
9. Variation of bits No 6, 7 & 8.
10. Curb bit with S-curved cheeks.
11. Curb chain (metal or leather or a combination).
12. Lip strap.
13. Leather cover for curb chain.
14. Rubber, leather or sheep skin cover for curb chain.

**Various snaffle bridle bits:**

1. Loose ring snaffle
2. a,b,c,  
Snaffle with jointed mouthpiece where middle piece should be rounded. Egg-butt sides also allowed.
3. Egg-butt snaffle.
4. Racing snaffle D-ring.
5. Egg-butt snaffle with cheeks.
6. Loose ring snaffle with cheeks (Fulmer).
7. Snaffle with upper cheeks only.
8. Hanging cheek snaffle.
9. Straight bar snaffle. Permitted also with mullen mouth and with egg butt rings.
10. Snaffle with rotating mouthpiece.
11. Snaffle with rotating middle piece.
12. Rotary bit with rotating middle piece.
13. Rotary bit with rotating middle piece and looped rings

<sup>7</sup> Dressage Rules, 25th edition, effective 1st January 2014, Including updates effective 1st January 2018~~7~~, Article 428.

**Various double bridle bits**

**Bridoons:**

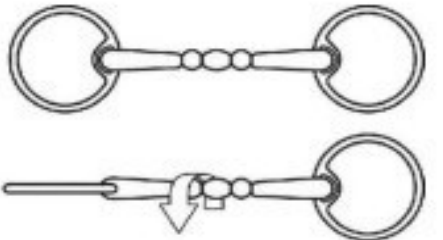
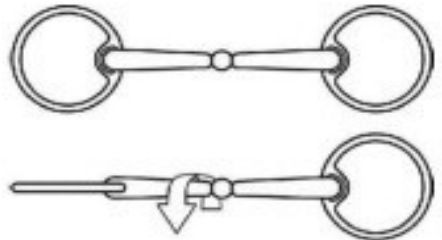
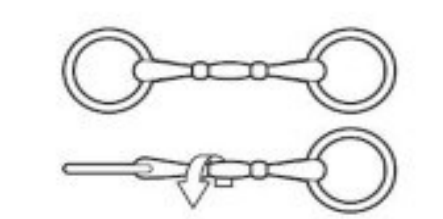
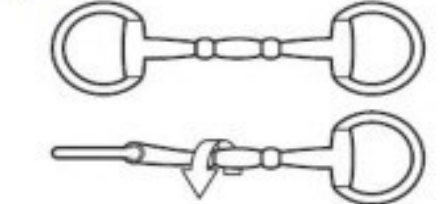
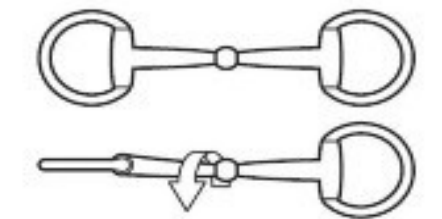
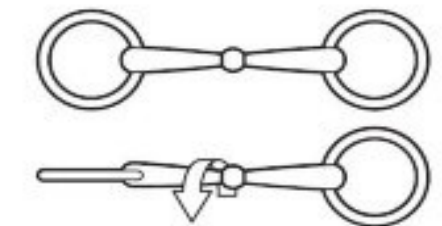
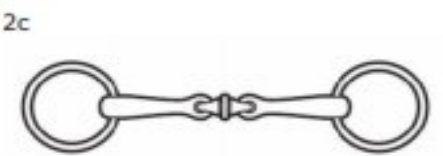
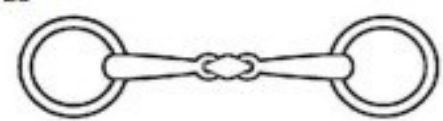
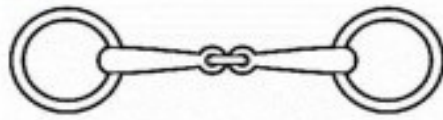
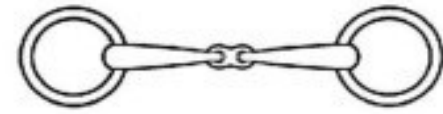
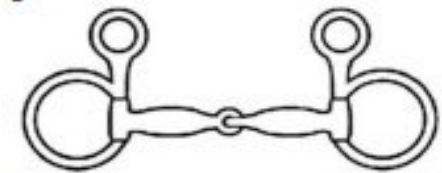
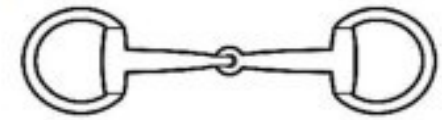
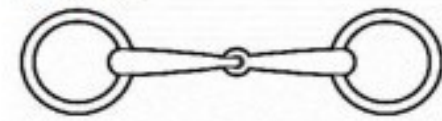



**Curbs:**

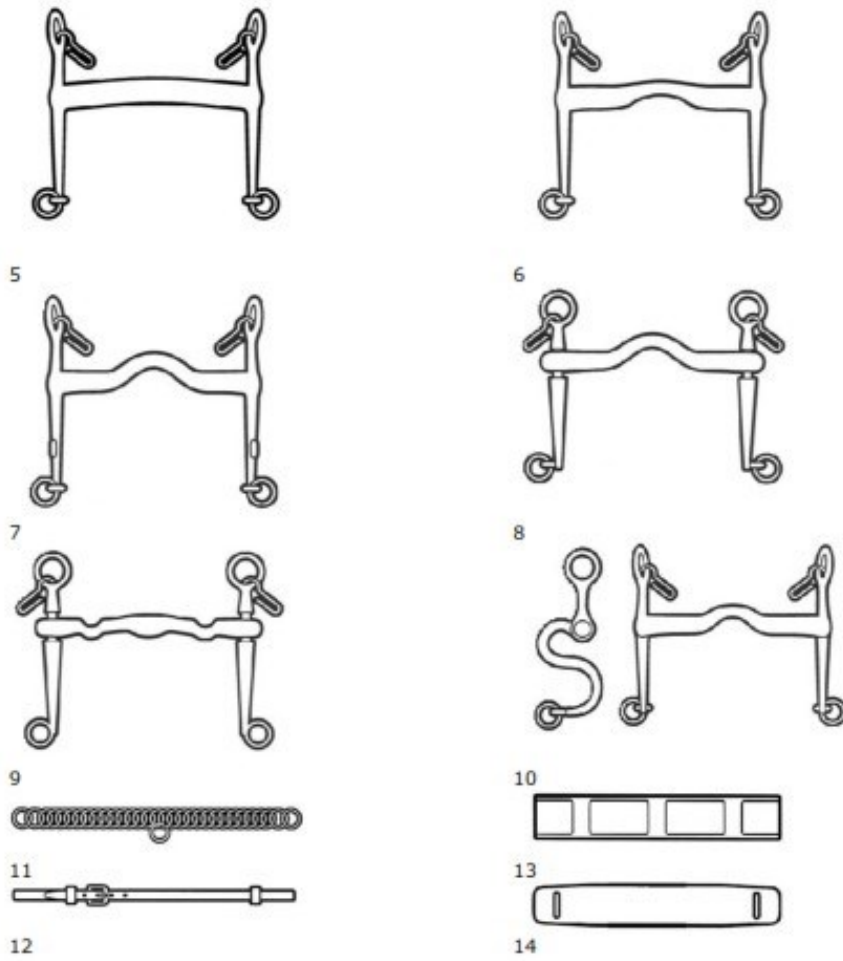

**Various snaffle bridle bits**

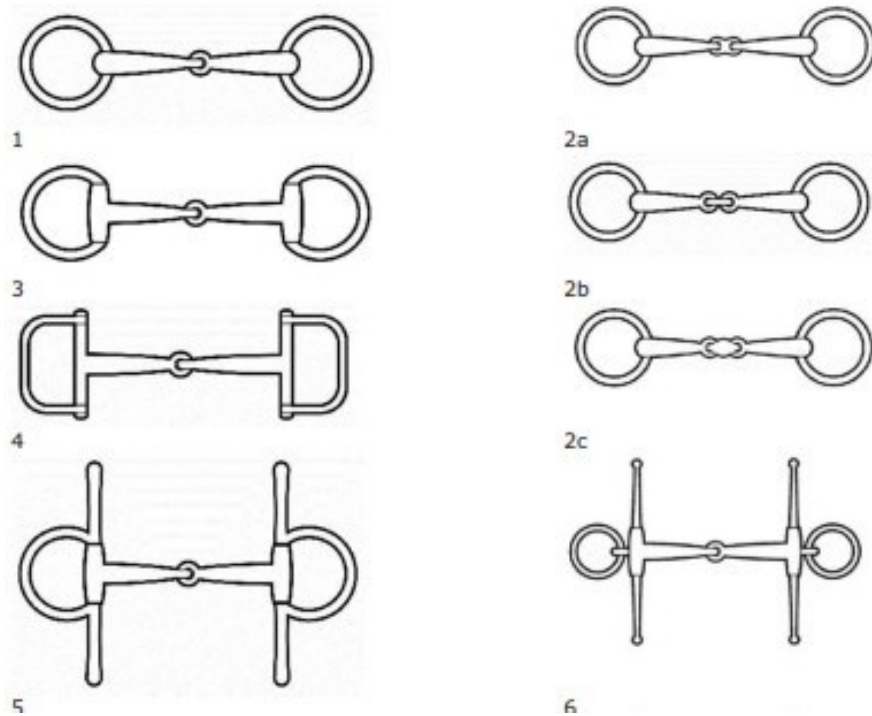

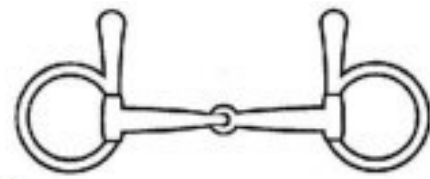

7



9



11

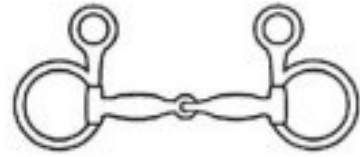

8



10

**Rotary bit**

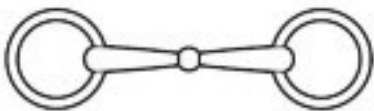

12

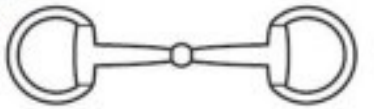

12



13

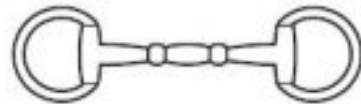

12



12



13

1. Prekonosni remen.

Dopušteni prekonosni remeni<sup>8</sup> (Prekonosni remeni su obavezni):

**Permitted nosebands**

1. Dropped noseband

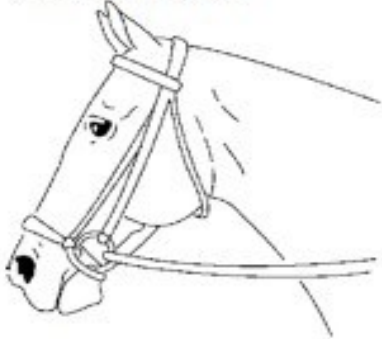

2. Cavesson noseband

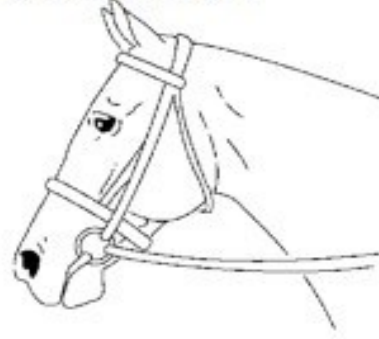

3. Flash noseband

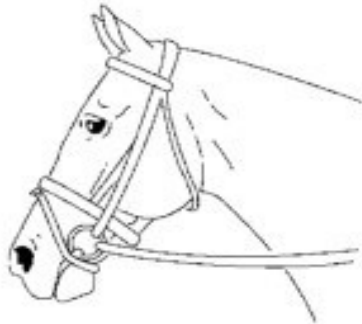

4. Crossed noseband (pictured) / Mexican noseband

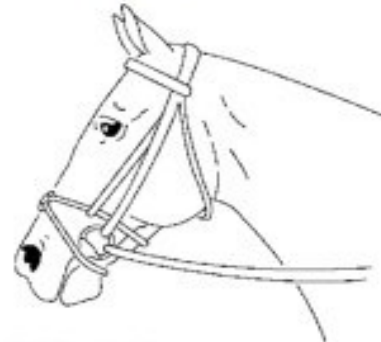

5. Combined noseband - no throat lash

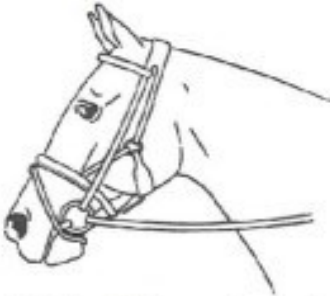

6. Micklem bridle



1, 3, 4 and 6 are not permitted when a double bridle is used.  
5, when used as a double bridle, the lower strap of the nose band is not allowed.

Example of Double bridle with cavesson noseband, bridoon bit and curb chain

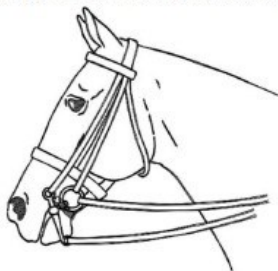

Double sliding side reins (triangle/dreieck zügel)

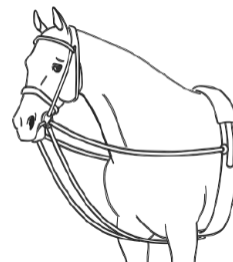

<sup>8</sup> Dressage Rules, 25th edition, effective 1st January 2014, Including updates effective 1st January 2017<sup>8</sup>, Article 428.

## E.9. NATJECATELJSKI PROSTOR, DRESURNA ARENA I ZAGRIJAVALIŠTE

E.9.1 **Specifikacija arene:** Arena na natjecanju mora biti potpuno ravna, bez prepreka, rupa, izbočina, kamenja i sl. Preporuča se da se natjecanja u dresurnom jahanju održavaju na pješčanoj podlozi. Na travnatoj podlozi mogu se održavati samo natjecanja uz suglasnost OD HKS-a.

Arena treba biti dužine četrdeset metara (40m) i širine dvadeset metara (20m), ili dužine šezdeset metara (60m) i širine dvadeset metara (20m).

Arena mora biti propisno označena slovima sukladno FEI pravilima. Dresurna arena mora obavezno biti ograđena bijelom ogradicom visine oko trideset centimetara (30cm).

Ogradica mora biti sastavljena tako da se može lako pomicati u točki A, kako bi se omogućio nesmetan ulazak i izlazak natjecatelja. Nakon ulaska natjecatelja u dresurnu arenu, ogradica se obavezno mora zatvoriti na Utakmici za mlade konje, na Utakmici u dresurnom jahanju za osobe s invaliditetom i svim FEI utakmicama. U ostalim utakmicama može biti otvorena do max. četiri metra (4 m).

Ogradica se obavezno mora zatvarati nakon ulaska natjecatelja na svim utakmicama koje se boduju za Prvenstvo Hrvatske u dresurnom jahanju, Prvenstvu Hrvatske u dresurnom jahanju za mlade konje i Prvenstvu Hrvatske u dresurnom jahanju za osobe s invaliditetom.

Kad se natjecanja održavaju na otvorenom prostoru, oko ogradice treba osigurati slobodni prostor za prolazak natjecatelja, koji treba biti najmanje pet metara (5m) širine. U posebnim okolnostima moguće je da je prostor oko ogradice uži od pet metara (5m), ali je potrebna suglasnost OD HKS-a.

Kad se natjecanja održavaju u zatvorenom jahalištu, slobodni prostor oko ogradice u pravilu bi trebao iznositi najmanje tri metra (3m) širine. U posebnim okolnostima moguće je da je prostor oko ogradice uži od tri metra (3m), ali je potrebna suglasnost OD HKS-a.

Za vrijeme održavanja natjecanja, natjecateljski prostor i dresurnu arenu poželjno je ravnati nakon svakih 10 natjecatelja.

E.9.2. **Slova** trebaju biti postavljena s vanjske strane arene na udaljenosti od oko pedeset centimetara (50 cm) i jasno označena. Reklame nisu dozvoljene na slovima i/ili držačima slova.

E.9.3. **Pozicije Sudaca.** Kada sude tri suca, jedan sudac je obavezno kod slova C, a ostali suci su smješteni:

- a) jedan na kratkoj stazi kod ugla linije H ili M, a drugi na dugoj stazi kod slova B ili E (kombinacija H-B ili M-E)
- b) ili oba na kratkoj stazi kod slova H i M.

Kada sudi pet sudaca, tri suca su smještena na kratkoj stazi (H-C-M), dok preostala dva suca sjede na dugim stazama kod slova B i E. Kada sudi sedam sudaca, tri suca su smještena na kratkoj stazi (H-C-M), dok preostala četiri suca sjede kod slova B, E, te na kratkim stazama kod slova F i K.

Ako se utakmice održavaju na otvorenom prostoru, suci trebaju biti smješteni pet metara (5m) od ograde, dok u zatvorenom jahalištu mogu sjediti udaljeni dva metra (2m) od ograde. Ukoliko su suci smješteni na manjoj udaljenosti, potrebna je suglasnost OD HKS-a. Preporuča se da suci zbog bolje preglednosti sjede na povišenom podiju od najmanje pedeset centimetara (50cm)

- E.9.4. **Stanke.** Preporuča se nakon svakih 10 nastupa napraviti stanku za ravnanje terena. Veće stanke (ručak i sl.) ne bi smjele biti duže od dva sata. U slučaju da broj natjecatelja prelazi četrdeset (40) organizatoru se preporuča da proširi natjecanje na dva dana ili sucima osigura odgovarajući odmor (dodatni sudac).
- E.9.5. **Ulaz u arenu.** Na natjecanjima gdje nije praktično jahati konje s vanjske strane arene dozvoljeno je natjecateljima ući u arenu prije znaka zvona. Nakon znaka zvona natjecatelj počinje test unutar arene. Na natjecanjima gdje je moguće jahati s vanjske strane arene dopušteno je natjecatelju ući u prostor oko natjecateljske arene prije znaka zvona, ali ulazak u arenu dozvoljen je samo nakon znaka zvona. Sudac na poziciji C odgovoran je za zvono i vrijeme.
- E.9.6. **Trening/Zagrijavanje u areni.** Nije dozvoljeno i podliježe kazni isključenja korištenje natjecateljske arene na dan natjecanja i u vrijeme održavanja natjecanja.
- E.9.7. Utakmice kategorije E; ~~A1, A2 i A3~~; utakmice u dresurnom jahanju za osobe s invaliditetom kategorije I; ~~II~~; III održavaju se u dresurnoj areni širine dvadeset metara (20m) i dužine četrdeset metara (40m), a utakmice ostalih kategorija u dresurnoj areni širine dvadeset metara (20m) i dužine šezdeset metara (60m).  
U posebnim okolnostima, na pisani zahtjev organizatora, utakmice kategorije A, L, LM i M te utakmice u dresurnom jahanju za osobe s invaliditetom kategorije IV i V mogu se održavati u dresurnoj areni širine dvadeset metara (20m) i dužine četrdeset metara (40m), ali samo uz pisanu suglasnost ODHKS-a.
- E.9.8. Utakmice sa slobodnim (glazbenim) programima, održavaju se u dresurnoj areni širine dvadeset metara (20m) i dužine šezdeset metara (60m). Utakmice sa slobodnim programima za osobe s invaliditetom kategorije I; ~~II~~; III održavaju se u dresurnoj areni širine dvadeset metara (20m) i dužine četrdeset metara (40m) dok se utakmice sa slobodnim programima za osobe s invaliditetom kategorije IV i V održavaju u dresurnoj areni III širine dvadeset metara (20m) i dužine šezdeset metara (60m).
- E.9.9. Zagrijavalište za natjecatelje, preporuča se da bude istovjetnih dimenzija, podloge i ostalih tehničkih uvjeta kao i glavna dresurna arena. Preporuča se da bude ograđeno i označeno slovima. Natjecatelji moraju zagrijavati konja u službenom zagrijavalištu.
- E.9.10. Najmanje 2 dana prije početka natjecanja, treba se na prostoru održavanja natjecanja postaviti propisno ograđenu i označenu dresurnu arenu širine dvadeset metara (20m) i dužine šezdeset metara (60m), kako bi bila na raspolaganju natjecateljima.  
Nakon konačnog postavljanja glavnog natjecateljskog prostora, zabranjena je njegova uporaba 12 sati prije početka natjecanja. Ne pridržavanje navedenog, može se kazniti isključenjem natjecatelja iz daljnjeg natjecanja.

## E.10. OCJENJIVANJE NASTUPA NATJECATELJA

- E.10.1. Programi svih kategorija moraju se jahati napamet, te sve radnje trebaju biti prema redosljedu u programu/testu. Ocjenjivanje započinje u trenutku kad natjecatelj stupi u točku A, a završava nakon pozdrava natjecatelja na kraju programa.
- E.10.2. **Znak/Zvuk zvona.** Nakon znaka zvonom u utakmici s obaveznim programom, natjecatelj mora ući u dresurnu arenu u roku od četrdeset pet (45) sekundi. U utakmici sa slobodnim programom natjecatelj mora podići ruku za početak glazbene podloge u roku od četrdeset pet (45) sekundi od znaka zvonom, te ući u arenu najviše ~~tridesetdvadeset~~ (3020) sekundi od početka glazbene podloge.  
Tokom izvedbe slobodnog programa, u slučaju tehničke pogreške ili kašnjenja u početku glazbene podloge, Sudac na poziciji C može zaustaviti natjecatelja/glazbenu podlogu i ponovo pustiti nakon što je problem riješen. Sudac na poziciji C je odgovoran za zvono i sat/vrijeme. Sat/vrijeme odbrojava četrdeset pet (45) sekundi, treba biti korišteno kad god je moguće, te treba biti jasno vidljivo natjecatelju.  
Ukoliko na natjecanju konj treba obaviti nuždu, sat/vrijeme treba zaustaviti sve dok konj nije spreman nastaviti te nastaviti sat/vrijeme u odbrojanju.
- E.10.32. **Pozdrav.** Prilikom pozdrava natjecatelj drži dizgine jednom (1) rukom. Natjecatelji s polucilindrom biraju hoće li pozdraviti skidanjem polucilindra ili ne. Kod upotrebe zaštitne kacige, koja se ne skida, pozdravlja se slobodnom rukom bez obzira na spol natjecatelja.  
Ukoliko jahač nije izveo pozdrav, sudac na poziciji C može isto penalizirati kao "Error of course". Ako pozdrav nije propisno izveden zbog nemirnog konja, ali sa vidljivom namjerom jahača da izvede pozdrav, isti će biti samo ocijenjen lošijom ocjenom, ali neće biti kumulativno penaliziran.  
Prije početka samog nastupa, nakon ulaska u natjecateljski prostor, a prije ulaska u glavnu dresurnu arenu, natjecateljima se preporuča da pozdrave suce prilikom prolaska pored sudačkih mjesta.
- E.10.43. **Teška pogreška programa „Error of course“.** Kada je natjecatelj napravio tešku pogrešku programa (~~uradio~~ pogrešno skre~~nuo~~tanje, izostavio radnju, i sl.) sudac na poziciji C upozorava ga znakom zvona i pokazuje mu, ukoliko je potrebno, točku od koje treba nastaviti program/test i radnju koja slijedi i pušta ga da sam nastavi izvedbu. U nekim slučajevima, iako je natjecatelj napravio pogrešku programa, znak zvona može nepotrebno prekinuti tečnost programa i nije potreban, npr. natjecatelj je napravio prijelaz iz srednjeg kasa u prikupljeni hod u V, a ne u K, ili, galopirajući po srednjoj liniji od A, ~~izveouradio~~ polupiruetu na D, a ne na L– na sucu s pozicije C je odluka korištenja znaka zvona ili ne. Ako znak zvona nije upotrijebljen a test/program zahtjeva da se ista radnja ponovi i natjecatelj opet ponovi istu pogrešku, natjecatelj je penaliziran pogreškom programa samo jednom.  
Odluku o teškoj pogrešci programa donosi sudac na poziciji C. Ostale ocjene sudaca će biti prilagođene u skladu s tim (kao i suca s pozicije C).
- E.10.54. **Lakše pogreške programa „Error of test/execution“.** Kada je natjecatelj napravio pogrešku izvedbe programa (lako jahanje u kasu umjesto sjedećeg, ~~pozdrav nije uradio s dizginima u jednoj ruci~~, i sl.) mora biti penaliziran kao i za tešku pogrešku programa „error of course“. U pravilu natjecatelju nije dozvoljeno ponoviti radnju osim ako sudac na poziciji C ne odluči da je to teška pogreška programa (znakom zvona). Ukoliko je, međutim, natjecatelj započeo izvođenje radnje i pokušava izvesti učiniti istu radnju opet, suci moraju uzeti u obzir samo prvu radnju te u isto vrijeme penalizirati tešku pogrešku programa.

E.10.65. Neprimijećena pogreška. U slučaju da suci nisu uočili pogrešku ili postoji dvojba, odluka je uvijek u korist natjecatelja i neće se penalizirati kao pogreška programa.

E.10.76. **Pogreške programa „Error of course“.** Svaka pogreška programa „error of course“, bilo da je dan znak zvona ili ne, mora biti penalizirana, osim kako je gore navedeno:

**U utakmicama kategorija E, A, L, LM, M utakmicama za mlade konje:**

- **prva pogreška** - oduzima se nula zarez pet posto (-0,5%) od ukupnog zbroja bodova
- **druga pogreška** - oduzima se jedan posto (-1,0%) od ukupnog zbroja bodova
- **treća pogreška** - isključenje.

**U utakmicama kategorija S i više:**

- **prva pogreška** - oduzima se dva posto (-2,0%) od ukupnog zbroja bodova (po sucu)
- **druga pogreška** - isključenje.

E.10.87. **Ostale pogreške.** Ostale greške kažnjavaju se oduzimanjem dva (-2) boda po grešci ali se ne kumuliraju kao teške greške („error of course“) i ne rezultiraju isključenjem<sup>9</sup>:

- ulazak u prostor oko arene s bičem ili sa štitnicima/bandažama na konjskim nogama ili u raskoraku s obaveznom odjećom (npr. nedostatak rukavica);
- ulazak u dresurnu arenu s bičem ili sa štitnicima/bandažama na konjskim nogama ili u raskoraku s obaveznom odjećom (npr. nedostatak rukavica).

Ako je test već započet prije nego je raskorak uočen, sudac na poziciji C zaustavlja natjecatelja i ukoliko je potrebno i moguće, pomoćnik može ući u arenu skinuti opremu. Natjecatelj nastavlja test ili od početka testa (iz unutrašnje strane ograde) ili od radnje gdje je zaustavljen. Ocjene dobivene prije zaustavljanja se ne mijenjaju.

- ulazak u arenu prije znaka zvona;
- ne ulazak u arenu u roku četrdeset pet (45) sekundi nakon znaka zvona, ali u roku od devedeset (90) sekundi;
- za slobodne programe, ulazak u arenu nakon više od tridesetdvadeset (3020) sekundi od početka glazbene podloge;
- ako je slobodni program duži ili kraći nego je propisano na ocjenskoj listi, oduzima se nula zarez pet posto (-0,5%) od ukupnog umjetničkog dijela;
- opetovano korištenje glasa ili „cmoktanja“
- ako jahač prilikom pozdrava ne drži dizgine u jednoj ruci.

**E.10.98. ISKLJUČENJE<sup>10</sup>**

E.10.98.1 **Šepavost.** U slučaju da je uočena šepavost konja, sudac na poziciji C informira natjecatelja da je isključen. Nema žalbe na ovu odluku.

E.10.98.2. **Opiranje.** Svako opiranje koje sprečava kontinuitet testa/programa duže od dvadeset (20) sekundi kažnjava se isključenjem. Međutim, otpor koji može ugroziti natjecatelja, konja, suce ili publiku rezultirat će isključenjem zbog sigurnosti prije roka od dvadeset (20) sekundi. Ovo se primjenjuje i za svako opiranje prije ulaska u natjecateljsku arenu ili prilikom napuštanja natjecateljske arene.

E.10.98.3. **Pad.** U slučaju pada konja i/ili natjecatelja, natjecatelj je isključen.

E.10.98.4. **Napuštanje natjecateljske arene prilikom izvođenja programa/testa.** Ako je konj u

<sup>9</sup> Dressage Rules, 25th edition, effective 1st January 2014, Including updates effective 1st January 2018, Article 430.6.2.

potpunosti napustio natjecateljsku arenu, sa sve četiri (4) noge tijekom izvođenja testa između početka i kraja testa, natjecatelj je isključen.

- E.10.98.5. **Nedozvoljena Vanjska pomoć.** Svaka vanjska pomoć glasom, znakom i sl. smatra se nedopuštenom ili nedozvoljenom pomoći natjecatelju ili njegovom konju. Ako natjecatelj ili konj primaju ~~nedozvoljenu~~ **peticajnu** pomoć moraju biti isključeni.
- E.10.98.6. **Krv/Krvarenje.** Ukoliko sudac na poziciji C sumnja na svježu krv na tijelu konja tijekom izvođenja programa/testa zaustavit će natjecateljski par te provjeriti sumnju. Ako je na konju vidljiva svježa krv, natjecateljski par je isključen. Odluka o isključenju je konačna. Ukoliko sudac tokom pregleda ustanovi da nema svježe krvi na konju, natjecateljski par može nastaviti program/test. Ukoliko Steward otkrije svježu krv na ustima konja ili na predjelu mamuza tijekom kontrole opreme na kraju programa/testa, obavijestit će suca na poziciji C koji će isključiti konja i natjecatelja. Ako je uočena krv na konju mora biti pozvan dežurni veterinar da odluči da li je konj spreman nastaviti utakmicu(e) na natjecanju. Ako je konj isključen prema gore navedenom, ili ako je konj ozlijeđen tokom izvođenja programa/testa i ako počeo krvariti nakon završetka programa/testa konja treba ga pregledati dežurni veterinar prije slijedeće utakmice da bi utvrdio sposobnost konja za nastavak na natjecanju i natjecateljskim danima. Odluka dežurnog veterinara nije predmet žalbe.
- E.10.98.7. **Ostali razlozi za isključenje.**
- natjecateljski par (konj i natjecatelj) nisu u mogućnosti ispuniti zahtjeve kategorije utakmice izvedba programa/testa je protiv dobrobiti konja i/ili pokazuje nasilno jahanje;
  - natjecateljski par (konj i natjecatelj) nisu ušli u natjecateljsku arenu u roku od devedeset (90) sekundi od znaka zvonom. Osim ako postoji opravdani razlog te se mora obavijestiti suca na poziciji C (opravdani razlog je gubitak potkove, i sl.);
  - Natjecatelj koristi nedopuštenu opremu koja nije pokrivena Člankom E.10.8.
- E.10.109. **Negativni bodovi.** Negativni bodovi se oduzimaju na svakoj ocjenskoj listi od ukupnih bodova natjecatelja.
- E.10.110. **Izvedba radnje na određenoj točki.** U radnji koja treba biti izvedena u određenoj točki u natjecateljskoj areni, treba biti izvedena u trenutku kada je tijelo natjecatelja iznad određene točke, izuzetak su prijelazi kada konj prilazi slovu iz dijagonale ili okomito na točku gdje je slovo pozicionirano. U tom slučaju, prijelazi trebaju biti izvedeni kad je nos konja dotaknuo stazu kod određenog slova, tako da je konj ravan u prijelazu. To uključuje i izvođenje letećih promjena.
- E.10.121. **Početak/Kraj testa.** Test počinje s ulaskom na slovu A i završava nakon pozdrava na kraju testa, prilikom kretnje konja prema naprijed. U svrhu kontrole natjecatelja/konja oko krvi i (ne)dozvoljene opreme, test se ne smatra završenim sve dok nije završila i kontrola krvi i (ne)dozvoljene opreme. Bilo kakvi incident(i) prije početka testa ili na kraju testa nemaju utjecaja na ocjene. Natjecatelj treba napustiti natjecateljsku arenu na način koji je propisan u testu.
- E.10.132. **Detalji slobodnog programa.** Natjecatelj mora ući u natjecateljsku arenu u roku od ~~trideset~~ **dvadeset (3020)** sekundi od početka glazbene podloge. Pozdrav na početku i na kraju testa je obavezan I mora se izvesti u stoju. Vrijeme testa počinje nakon kretanja prema naprijed poslije početnog pozdrava, a završava s pozdravom na kraju testa. (Dalje pogledati u FEI Guidelines for Assessing the Degree of Difficulty in a Freestyle Test).



U utakmici u dresurnom jahanju za osobe s invaliditetom kod natjecanja u slobodnom programu uz glazbu natjecatelji mogu jahati elemente iz viših kategorija. Natjecatelji kategorije I-A mogu tijekom slobodnog programa izvoditi radnje u kasu, natjecatelji iz kategorije II- mogu izvoditi radnje u galopu, no za te elemente ne mogu dobiti ocjene osim ako su izvrsno izvedeni u ocjeni za težinu sastava.

~~E.10.13. **Detalji utakmica s obaveznim testovima.** Utakmice (E i A) koje se dijele u skupine prema članku E.3.8. svaki član sudačkog vijeća ocjenjuje samostalno.~~

**E.10.14. Detalji utakmice za mlade konje.**

Utakmice za mlade konje starosti četiri (4), pet (5), šest (6) i sedam (7) godina prema članku E.3.10. sudačko vijeće ocjenjuje zajedno, sa pozicije C, na jednoj ocjenskoj listi.

U utakmici za mlade konje starosti četiri (4), pet (5), šest (6) i sedam (7) godina izračunava se postotak uspješnosti i konačna ocjena na tri decimale, prema formuli na ocjenskim listama.

**E.11. VRIJEME<sup>11</sup>**

E.11.1. Vrijeme testa/programa. Samo slobodni programi podliježu mjerenju vremena (Article 431 of FEI Dressage Rules). Vrijeme prikazano na ostalim ocjenskim listama je samo za informaciju.

**E.12. OCJENJIVANJE/OCJENE<sup>12</sup>**

E.12.1. **Tehničke ocjene (“Technical marks”)** .Sve radnje i određene prijelaze iz jedne u drugu, koji trebaju biti ocjenjeni od strane suca, numeriraju su na ocjenskoj listi.

E.12.2. Svaki sudac ocjenjuje ocjenama od nula (0) do deset (10), nula (0) je najmanja ocjena, a deset (10) je najveća ocjena.

E.12.3. Skala ocjena je kako slijedi:

10	Izvršno	7	Donekle dobro	4	Nedovoljno	1	Vrlo loše
9	Vrlo dobro	6	Zadovoljavajuće	3	Donekle loše	0	Nije izvedeno
8	Dobro	5	Dovoljno	2	Loše		

Ocjene na decimalu od 0,5 do 9,5 mogu se koristiti kako za ocjenjivanje radnji (tehničke ocjene) tako i za ocjenjivanje umjetničkog dojma (skupne ocjene), na diskreciju suca.

„Nije izvedeno“ znači da ništa od propisane radnje nije bilo izvedeno.

U slobodnom programu, ocjene na decimalu 0,1 su dopuštene.

U testovima za mlade konje, ocjene na decimalu 0,1 su dopuštene.

E.12.4. **Skupne ocjene („Collective marks“)**. Nakon što je natjecatelj završio svoj test (nacionalni testovi) Skupnim ocjenama ocjenjuju se :

- 1) kretanje (sloboda pokreta i regularnost)
- 2) zamah i potisak (želja za kretanjem naprijed, elastičnost koraka, opuštenost leđa i aktivnost stražnjeg trupa)
- 3) poslušnost (pažnja i povjerenje, harmonija, lakoća pokreta, prihvaćanje žvale i sloboda prednjeg dijela trupa)
- 4) sjedište i poziciju jahača (ispravnost korištenja jahačevih prirodnih pomagala).

<sup>11</sup> Dressage Rules, 25th edition, effective 1st January 2014, Including updates effective 1st January 2018<sup>7</sup>, Article 431.

<sup>12</sup> FEI Dressage Rules, 25th edition, effective 1st January 2014, Including updates effective 1st January 2018<sup>7</sup>, Article 432.

Skupne ocjene su od nula (0) do deset (10).

Kod Skupnih ocjena i određenih radnji u testu postoje i propisani koeficijenti (upisani u testovima) kojima se množe ocjene dobivene za tu radnju ili kategoriju Skupnih ocjena.

Kod ocjenjivanja FEI testova skupna ocjena daje se za sjedište i poziciju jahača; ispravnost korištenja jahačevih prirodnih pomagala (Opći dojam) sukladno FEI Pravilniku.<sup>1</sup>

### **E.13. OCJENSKE LISTE I TESTOVI**

- E.13.1. Ocjenke liste imaju dvije (2) kolone: prvu kolonu za ocjenu suca, te drugu kolonu za ispravljenu ocjenu. Svaka ispravljena ocjena mora biti potpisana od strane suca koji je napravio ispravak. Ocjene na ocjenskoj listi moraju biti zabilježene tintom/kemijskom olovkom.
- E.13.2. Ocjenka lista također sadrži kolonu primjedbi i komentara, gdje sudac, što je prije moguće, obrazlaže svoju ocjenu. Objašnjenja za sve ocjene pet (5) i niže strogo se preporučuju.
- E.13.3. Na utakmicama svih kategorija, izuzev Utakmica za mlade konje, suci sjede odvojeno i boduju izvedbu programa dajući ocjene za svaku radnju posebno (Tehničke ocjene), te na kraju ocjene za ukupni dojam nastupa (Skupne ocjene). Suci daju primjedbe na izvedbu zadanih radnji, koje služe kao smjernice natjecatelju.
- E.13.4. Na Utakmicama za mlade konje suci ocjenjuju zajedno, sa pozicije C, na jednoj ocjenskoj listi. Na ocjenskoj listi Utakmica za mlade konje starosti četiri (4), pet (5) i šest godina, ne daju se tehničke ocjene po radnjama, već samo Skupne ocjene i to za:
1. Hod
  2. Kas
  3. Galop
  4. Podatnost (standard treninga prema ljestvici izobrazbe)
  5. Sveukupni dojam (potencijal, perspektiva)
- Utakmice za mlade konje starosti sedam (7) godina ocjenjuju se na standardnoj ocjenskoj listi, sa tehničkim i skupnim ocjenama.
- E.13.5. Svi nacionalni dresurni testovi u formi ocjenske liste dostupni su na službenoj stranici HKS-a, a FEI testovi na službenoj stranici FEI.
- E.13.6. Nakon završetka nastupa svakog natjecatelja, organizator ocjenske liste dostavlja službi za obradu podataka, gdje se liste obrađuju. Svaka ocjenka lista obrađuje se posebno, bodovi se najprije množe zadanim koeficijentima težine, a zatim zbrajaju. Na kraju se oduzimaju negativni bodovi i postoci eventualnih pogrešaka prilikom izvođenja testa i izračunava se konačni zbroj bodova, postotak i ocjena na svakoj pojedinoj listi. Nakon obrade i dobivenih rezultata pojedinih lista, one se zbrajaju. Dobiveni zbroj bodova preračunava se u postotak uspješnosti na tri (3) decimalna mjesta (npr. 68,711%) koji čini konačni rezultat svakog pojedinog natjecatelja.
- E.13.7. Na nacionalnim natjecateljima, originalne ocjenke liste nakon proglašenja rezultata predaju se natjecateljima. U slučaju da primijeti pogrešku (pogrešan zbroj bodova ili sl.), natjecatelj ima pravo na dan natjecanja zatražiti ispravak.

<sup>1</sup> Dressage Rules, 25th edition, effective 1st January 2014, Including updates effective 1st January 2018, Article 432.

- E.13.8. Lista ukupnog poretka natjecatelja u utakmicama svih kategorija, uz imena natjecatelja sadrži odvojene kolone s bodovima, postocima i poretkom svakog pojedinog suca, ukupni zbroj bodova, te postotak uspješnosti i ukupni poredak. Liste ukupnog poretka, kao i ocjene liste sudaca su jednoobrazne i obavezno se moraju koristiti na svim nacionalnim natjecanjima.

#### **E.14. POREDAK NATJECATELJA**

- E.14.1. Ukupni poredak natjecatelja u utakmicama s obaveznim programima svih kategorija, određuje se prema zbroju bodova, odnosno postotku uspješnosti ili skupnoj ocjeni. Prvoplasirani je onaj natjecatelj koji ima najveći zbroj bodova, odnosno postotak uspješnosti ili skupnu ocjenu, drugoplasirani je natjecatelj sa slijedećim najvećim zbrojem bodova, odnosno postotkom uspješnosti ili skupnom ocjenom i takodalje.
- E.14.2. U slučaju istog ukupnog zbroja bodova bolji je onaj natjecatelj koji ima više bodova u zbroju svojih skupnih ocjena. U slučaju izjednačenosti bodova u zbroju i tehničkih i skupnih ocjena, natjecatelji dijele plasman.
- E.14.3. U slučaju istog ukupnog zbroja bodova u utakmicama slobodnog programa bolji je onaj natjecatelj koji ima veći zbroj umjetničkih ocjena.
- E.14.4. Na utakmicama u dresurnom jahanju za osobe s invaliditetom pobijedio je natjecatelj koji je postigao najviši postotak ako je na natjecanju sudjelovalo manje od tri natjecatelja u nekoj kategoriji. Ako je natjecanju pristupilo najmanje tri natjecatelja u istoj kategoriji, tada se nagrada za prvo, drugo i treće mjesto proglašava posebno za tu kategoriju, dok se natjecatelji koji su se natjecali u drugim kategorijama proglašavaju temeljem najboljeg postignutog postotka.

#### **E.15. PLASMAN I CEREMONIJA DODJELE NAGRADA**

- E.15.1. Na nacionalnim natjecanjima pravo na plasman i nagradu imaju samo oni natjecatelji koji su u utakmici ostvarili postotak ~~veći~~ od 53% i veći. Sudjelovanje na ceremoniji dodjele nagrada za plasirane natjecateljske parove je obavezno. Nedolazak na ceremoniju dodjele nagrada rezultira gubitkom nagrade (rozete, pehara, nagrade u naravi, novčane nagrade). Iznimka pravilu je opravdana spriječenost. Osobe s invaliditetom na podjelu nagrada mogu doći bez konja. Obavezna odjeća i oprema konja mora biti kao i na samom natjecanju, dozvoljeno je korištenje crnih i bijelih bandaža na ceremoniji dodjele nagrada. ~~Zabranjeno je doći na ceremoniju dodjele nagrada s bičem.~~ Dozvoljeno je, ukoliko se radi o sigurnosnim razlozima, na svečanu dodjelu nagrada doći s bičem.
- Samo prvoplasirani konj može na ceremoniju dodjele nagrada doći s dekom koja je nagrada za plasman.
- Rozete trebaju biti dodijeljene konjima prije same ceremonije od strane Stewarda. Predsjednik sudačkog vijeća ili sudac s pozicije C mora biti uključen u ceremoniju dodjele nagrada i odobriti svaki izuzetak ovoj proceduri ukoliko je potrebno.
- Nesavjesno i neodgovorno ponašanje na ceremoniji dodjele nagrada može rezultirati Žutim kartonom.

## **E.16. SUDAČKO VIJEĆE**

- E.16.1. Suci, domaći i inozemni, koji sude na nacionalnim natjecanjima moraju posjedovati važeću sudačku licencu. Suci tijekom cjelokupnog trajanja turnira moraju nositi službenu identifikacijsku oznaku (bedž, značku i/ili akreditaciju). Broj i rang sudaca po kategorijama natjecanja određen je Člankom E.2 ovog Pravilnika
- E.16.2. Dužnost svakog suca je da ocjenjuje samostalno, odgovorno, savjesno i nepristrano, pri čemu se mora pridržavati Statuta HKS-a, Pravilnika Odbora sudaca, Pravilnika o organizaciji i provođenju konjičkih natjecanja u dresurnom jahanju, te FEI pravilnika. Dužnost Predsjednika sudačkog vijeća je da na natjecanje donese štopericu, zvono i pravilnike.  
Obveza suca/stewarda je da poštuje dress code: košulja s kravatom za suce, primjerena odjeća s košuljom i kravatom/maramom za sutkinje, uz obavezni sako (primjerene boje) za sve pri dodjeli nagrada.
- E.16.3. Sucu nije dopušteno suditi u onim utakmicama:
- u kojima nastupa konj u njegovu vlasništvu;
  - u kojima nastupa natjecatelj kojeg trenira;
  - u kojima nastupa natjecatelj s kojim je u bližem srodstvu (majka, otac, kćer, sin, brat ili sestra)
  - u kojima nastupa natjecatelj s kojim je u nekom obliku poslovnogodnosa
- E.16.4. Suci su obavezni doći na natjecanje najmanje jedan (1) sat prije početka prve utakmice, odnosno početka natjecanja. Najmanje trideset (30) minuta nakon završetka posljednje utakmice, suci su obavezni zadržati se na prostoru održavanja natjecanja te biti na raspolaganju natjecateljima u slučaju žalbe ili dvojbe.
- E.16.5. Članove Sudačkog vijeća predlaže organizator, Odbor sudaca odobrava, a OD HKS-a potvrđuje. Predsjednika sudačkog vijeća između predloženih kandidata bira Odbor sudaca. Predsjednik sudačkog vijeća obavezan je dostaviti pisani izvještaj s natjecanja Odboru sudaca i OD HKS-a u roku od 8 radnih dana nakon završetka natjecanja.

## **E.17. PRIZIVNA KOMISIJA**

Prema Općem Pravilniku HKS-a.

- E.17.1. Na nacionalnim natjecanjima u dresurnom jahanju CDN-A kategorije koje ima status natjecanja Prvenstva Hrvatske u dresurnom jahanju i/ili Prvenstva Hrvatske u dresurnom jahanju za mlade konje, te Finale Croatia Cupa (Opći Pravilnik HKS-a C.2.1) Prizivna komisija se sastoji od tri člana (dvije stručne osobe te jednog predstavnika organizatora natjecanja).
- E.17.2. Priziv na nepravilnost na nacionalnom natjecanju u dresurnom jahanju mora se dostaviti Odboru za dresurno jahanje, u roku od 48 sata nakon završetka natjecanja.
- E.17.3. Priziv se predaje samo pismenim putem. Polog za priziv iznosi 500 kn. U slučaju pozitivnog rješenja priziva, natjecatelju se vraća polog.
- E.17.4. U slučaju usmenog priziva za vrijeme održavanja utakmice, predsjednik sudačkog vijeća natjecanja ima pravo isključiti natjecatelja iz daljnjeg natjecanja.
- E.17.5. Više u Članku C.4.5. Općeg Pravilnika HKS-a.

## **E.18. ZLOSTAVLJANJE KONJA („ABUSE OF HORSES“)**

Prema Općem Pravilniku HKS-a.

## **E.19. STEWARDI**

Prema FEI Manual for Dressage Stewards.

## **E.20. ORGANIZACIJA NATJECANJA U DRESURNOM JAHANJU**

- E.20.1. Organizator natjecanja u dresurnom jahanju je dužan:
- predložiti članove Sudačkog vijeća prema kategoriji i vrsti natjecanja uz suglasnost Obora sudaca HKS-a i OD HKS-a;
  - odrediti redoslijed nastupanja natjecatelja (osim na Prvenstvu Hrvatske u dresurnom jahanju, Prvenstvu Hrvatske u dresurnom jahanju za mlade konje i Croatia Cup u dresurnom jahanju (I kolo) na kojima se redoslijed određuje izvlačenjem);
  - prilikom određivanja redoslijeda nastupanja (izrade startnih lista) za utakmice u kojima je prijavljeno 20 i više natjecateljskih parova ubaciti pauzu za ravnanje terena i pauzu za suce nakon nastupa prve polovice natjecatelja;
  - za propozicije natjecanja pribaviti suglasnost OD HKS-a, najmanje 30 dana prije početka natjecanja;
  - u zagrijavalištu izvjesiti startne liste s redoslijedom nastupa natjecatelja, najmanje 30 minuta prije početka utakmice;
  - osigurati elektronsku obradu podataka na natjecanju kategorije CDN-B i višim;
  - osigurati po jednog primjerenog zapisničara za svakog suca;
  - osigurati dežurne liječnike;
  - osigurati dežurni veterinarski nadzor;
  - osigurati dežurnog potkivača;
  - osigurati natkriveni prostor za administrativnu službu;
  - osigurati razglas na natjecanju i omogućiti tonsku probu ukoliko se na natjecanju održava utakmica slobodni program uz glazbu;
  - osigurati odgovarajuće nagrade za natjecatelje sukladno ovom Pravilniku;
  - osigurati stewarda na natjecanju sukladno kategoriji natjecanja (Članak E.2.);

## **E.21. PROPOZICIJE NATJECANJA U DRESURNOM JAHANJU**

E.21.1 Propozicije za natjecanja u dresurnom jahanju sadrže osnovne informacije o natjecanju. U propozicijama natjecanja mora biti naznačeno:

- naziv organizatora natjecanja;
- odgovorna osoba;
- kontakt osoba (kontakt broj, kontakt e-mail);
- kategorija i naziv natjecanja;
- kategorija programa koji se izvode u pojedinim utakmicama i veličina dresurne arene;
- veličina i podloga prostora za zagrijavanje;
- rok za prijavu i način prijave natjecatelja;
- raspored i okvirnu satnicu utakmica;
- imena sudačkog vijeća;
- imena dežurnih osoba (liječnik, veterinar, potkivač) na natjecanju te kontakt broj;
- imena prizivne komisije (Opći Pravilnik HKS-a članak C.2.1.);
- veličinu i dimenzije smještaja za konje, troškove smještaja i prehrane za konja;
- iznos startnina, vremenski rok i način plaćanja startnina;
- fond novčanih nagrada i način raspodjele.

## **E.22. PRIJAVE NA NATJECANJA U DRESURNOM JAHANJU, STARTNINE**

E.22.1 Vremenski rok za prijave natjecatelja je 48 sati prije početka natjecanja, a startnine se plaćaju prije početka utakmice.

Naknadne prijave mogu se primiti samo u dogovoru s organizatorom, ali se u tim slučajevima startnine plaćaju prema Općem Pravilniku članku C.4.10. (u dvostrukom iznosu startnine/upisnine.)

U slučaju velikog broja prijavljenih, organizator ima pravo odbiti naknadne prijave natjecatelja.

Ukoliko prijavljeni natjecatelj nije nastupio u utakmici, a nije odjavio nastup, u tom je slučaju dužan platiti startninu. Ukoliko prijavljeni natjecatelj nije nastupio u utakmici iz opravdanog razloga, u tom slučaju nije dužan platiti startninu.

E.22.2. Ukoliko službenim Cjenikom HKS-a nije drugačije određeno na nacionalnim natjecanjima u dresurnom jahanju maksimalni iznos startnina/upisnina iznose:

- a) 75,00 HRK za utakmice bez novčanih nagrada;
- b) 100,00 HRK za utakmice s novčanim nagradama.

E.22.3. Na utakmicama za Prvenstvo Hrvatske u dresurnom jahanju, Prvenstvu Hrvatske za mlade konje u dresurnom jahanju i Prvenstvu Hrvatske u dresurnom jahanju za osobe s invaliditetom, startnine ne plaćaju oni natjecatelji koji se natječu samo za poredak u Prvenstvu, isto je potrebno naznačiti prilikom prijave, a prije početka utakmice. U tom slučaju neće moći ostvariti plasman i rezultat u odjahanoj utakmici, nego samo za poredak u Prvenstvu.

E.22.3. Na utakmicama za Prvenstvo Hrvatske u dresurnom jahanju, Prvenstvu Hrvatske za mlade konje u dresurnom jahanju i Prvenstvu Hrvatske u dresurnom jahanju za osobe s invaliditetom, startnine plaćaju svi natjecatelji koji se natječu za plasman u otvorenom dijelu utakmica Prvenstva.

## **E.23. NAGRADE, POČASNE I NOVČANE**

- E.23.1. Na nacionalnim natjecanjima u dresurnom jahanju, natjecateljima za uspješan nastup dodjeljuju se počasne nagrade.  
Natjecateljima koji su osvojili prvo, drugo i treće mjesto u utakmici pripadaju počasne nagrade: pehar i rozeta. Ostalim plasiranim natjecateljima pripadaju samo rozete. U svakoj utakmici mora biti plasirano najmanje 25% od ukupnog broja prijavljenih natjecatelja, odnosno minimalno tri plasirana.  
Rozete koje se dodjeljuju za prva tri mjesta u poretku, označavaju osvojeno mjesto u poretku i dodjeljuju se u bojama kako slijedi: 1. mjesto - crvena, 2. mjesto - bijela, 3. mjesto - plava.
- E.23.2. Nagrade za utakmice koje se dijele po skupinama:
- Plasiranima u utakmicama E+A (a) skupina natjecatelja ~~sa D-0 i D-1 licencom starosti do 16 godina~~, nagrade su počasne, pehari i rozete za prva tri plasirana, ostalim (25% od ukupnog broja prijavljenih) rozete;
  - Plasiranima u utakmicama E+A (b) skupina natjecatelja ~~sa D-2, D-3 i D-4 licencom starosti 17 godina i više~~, nagrade su počasne, rozete za prva tri plasirana, ostalim (25% od ukupnog broja prijavljenih) rozete;
  - Plasiranima u utakmicama za mlade konje, nagrade su počasne, prvoplasiranom mladom konju prema skupinama pripada pehar i rozeta, drugoplasiranom i trećeplasiranom rozeta;
  - Plasiranima u utakmicama za osobe s invaliditetom, nagrade su počasne, prvoplasiranom prema skupinama pripada pehar i rozeta, drugoplasiranom i trećeplasiranom rozeta.
- E.23.3. Novčane nagrade na utakmicama kategorija E i A nisu dopuštene.  
Novčane nagrade na utakmicama kategorije L i višim se preporučaju, ali nisu obavezne (odluka se prepušta organizatoru).  
Novčane nagrade na utakmicama sa slobodnim programom uz glazbu su moguće, ali nisu obavezne (odluka se prepušta organizatoru).
- E.23.4. Novčani fond nagrada za plasman u utakmici raspodjeljuje se kako slijedi:
- prvo mjesto 50%;
  - drugo mjesto 30%;
  - treće mjesto 20%.
- Ukoliko nema drugoplasiranog i/ili trećeplasiranog natjecatelja, organizator zadržava predviđene iznose za novčane nagrade.

## **E.24. PRVENSTVO HRVATSKE U DRESURNOM JAHANJU (CDN-A)**

- E.24.1. HKS svake natjecateljske sezone povjerava organizaciju Prvenstva Hrvatske u dresurnom jahanju (daje u tekstu: PHD) jednom od dokazano dobrih organizatora turnira. U slučaju da namjeru organiziranja PHD prijavi više od jednog organizatora, konačnu odluku o dodjeli organizacije PHD donijet će Izvršni odbor HKS-a. PHD se održava u pojedinačnoj i u ekipnoj konkurenciji.
- E.24.2. Utakmice na PHD otvorene su za sve natjecatelje. Za plasman u PDH mogu se natjecati samo državljani Republike Hrvatske (Opći Pravilnik HKS-a odlomak B.1.).
- E.24.3. Utakmice na PHD za osobe s invaliditetom kategorije ~~I- i II-~~ I III održavaju se u dresurnoj areni 20m širine i 40m dužine (20x40m), a utakmice za kategorije pony jahača, kadeta, juniora, mladih jahača, seniora, seniora - amatera i osoba s invaliditetom kategorije ~~III- i IV-~~ i V u dresurnoj areni 20m širine i 60m dužine (20x60m).
- E.24.4. Pravo nastupa na PHD u svim dobnim kategorijama natjecatelja, imaju svi hrvatski državljani koji posjeduju minimalno D-1 natjecateljsku licencu. Pravo nastupa na PHD imaju svi konji registrirani u HKS-u najmanje 30 dana prije održavanja PHD.
- E.24.5. Za plasman na PHD, natjecatelj mora s istim konjem nastupiti u oba natjecateljska dana, te imati u obje utakmice koje se boduje za PHD ostvarenih minimalno 53% uspješnosti.
- E.24.6. Konj može nastupiti samo jednom u natjecateljskom danu u službenoj konkurenciji za PHD.
- E.24.7. Redosljed nastupanja natjecatelja u svim dobnim kategorijama, određuje se izvlačenjem uz nazočnost jednog suca ovlaštenog od strane predsjednika sudačkog vijeća i jednog predstavnika organizacijskog odbora, dan prije turnira. Drugi dan natjecatelji startaju prema osvojenom plasmanu prvog dana, ali obrnutim redosljedom, tako da najslabije plasirani natjecatelj starta prvi.
- E.24.8. Poredak natjecatelja u dobnim kategorijama pony jahača, kadeta, juniora,  ~~i mladih jahača,~~ seniora – amatera i osoba s invaliditetom dobiva se zbrajanjem osvojenih bodova prvog i drugog natjecateljskog dana. U slučaju jednakog broja bodova bolji je onaj natjecatelj koji ima veći zbroj bodova skupnih ocjena iz prve utakmice i umjetničkih ocjena iz druge utakmice. U slučaju i daljnje izjednačenosti rezultata bolji je onaj natjecatelj koji ima veći zbroj umjetničkih ocjena iz druge utakmice. Ako je i tada rezultat izjednačen natjecatelji dijele mjesto. Poredak natjecatelja u dobnj kategoriji seniora dobiva se na način i prema priloženoj tabeli (točka 18. ovog Članka)
- E.24.9. Pravo nastupa u konkurenciji za PHD drugog natjecateljskog dana nemaju oni natjecatelji koji su isključeni i oni koji nisu imali minimalnih 53% uspješnosti prvog dana.
- E.24.10. Natjecatelju koji u utakmici koja se boduje za PHD nastupa s dva ili tri konja, za mjesto u poretku PHD vrednuje se samo rezultat s onim konjem kojeg je prijavio za PHD i s njim prvo nastupio.
- E.24.11. Za plasman i nagradu u otvorenom dijelu utakmice, mogu se natjecati svi natjecatelji u svim dobnim kategorijama.



- E.24.12. **Individualno Prvenstvo Hrvatske u dresurnom jahanju**  
Za sve dobne kategorije PHD se odvija u dvije utakmice koje se moraju održati u dva natjecateljska dana u slijedu.
- E.24.13. U utakmicama dobnih kategorija pony jahača, kadeta, juniora, mladih jahača, seniora i seniora – amatera prvog natjecateljskog dana se izvode obavezni programi, a drugog natjecateljskog dana slobodni programi uz glazbu prema zadanim elementima kategorije koje određuje OD HKS-a.
- E.24.14. Individualno PHD održava se prema kategorijama:  
a) pony jahača;  
b) kadeta;  
c) juniora;  
d) mladih jahača;  
e) seniora;  
e)f) seniora – amatera;  
f)g) osoba s invaliditetom.  
Dob natjecatelja određene dobne kategorije, navedena je u članku E.6.
- E.24.15. Za poredak na PHD natjecatelj se može natjecati samo u jednoj dobnoj kategoriji. Iznimno, natjecatelj koji je nastupio u kategoriji pony jahača može nastupiti u kategoriji kadeta, ali na drugom konju.
- E.24.16. Natjecatelj može nastupiti i izvan svoje dobne kategorije, ali tada samo u otvorenom dijelu utakmice.
- E.24.17. Natjecatelj koji je samostalno odlučio da će se natjecati u višoj dobnoj kategoriji od dobne kategorije koju može jahati u tekućoj godini, te ostvario plasman na Prvenstvu, više nema pravo s istim konjem slijedeće godine jahati nižu od prethodne godine.
- E.24.18. PHD u dobnoj kategoriji **pony jahača** održava se u dvije utakmice u dva natjecateljska dana u slijedu. U utakmici prvog natjecateljskog dana se izvodi obavezni program OD HKS-a koji se sastoji od radnji i vrsta kretanja kategorije A. U utakmici drugog natjecateljskog dana se izvodi slobodni program uz glazbu prema zadanim elementima kategorije A- Kür. PHD u dobnoj kategoriji **kadeta** održava se u dvije utakmice u dva natjecateljska dana u slijedu. U utakmici prvog natjecateljskog dana se izvodi obavezni program OD HKS-a koji se sastoji od radnji i vrsta kretanja kategorije A. U utakmici drugog natjecateljskog dana se izvodi slobodni program uz glazbu prema zadanim elementima kategorije A- Kür. PHD u dobnoj kategoriji **juniora** održava se u dvije utakmice u dva natjecateljska dana u slijedu. U utakmici prvog natjecateljskog dana se izvodi obavezni program OD HKS-a koji se sastoji od radnji i vrsta kretanja kategorije L. U utakmici drugog natjecateljskog dana se izvodi slobodni program uz glazbu prema zadanim elementima kategorije L-Kür. PHD u dobnoj kategoriji **mladih jahača** održava se u dvije utakmice u dva natjecateljska dana u slijedu. U utakmici prvog natjecateljskog dana se izvodi obavezni program OD HKS-a koji se sastoji od radnji i vrsta kretanja kategorije LM. U utakmici drugog natjecateljskog dana se izvodi slobodni program uz glazbu prema zadanim elementima kategorije LM-Kür.  
PHD u dobnoj kategoriji **seniora - amatera** održava se u dvije utakmice u dva natjecateljska dana u slijedu. U utakmici prvog natjecateljskog dana se izvodi obavezni program OD HKS-a koji se sastoji od radnji i vrsta kretanja kategorije L. U utakmici drugog natjecateljskog dana se izvodi slobodni program uz glazbu prema zadanim elementima kategorije L-Kür.

- E.24.19. PHD u dobnoj kategoriji **seniora** održava se u dvije utakmice u dva natjecateljska dana u slijedu. U utakmici prvog natjecateljskog dana se izvodi obavezni program koji se sastoji od radnji i vrsta kretanja kategorije M (HKS), FEI St.Georg , FEI Intermediate I, FEI Intermediate II ili FEI Grand Prix. U utakmici drugog natjecateljskog dana se izvodi slobodni program uz glazbu prema zadanim elementima iste kategorije u kojoj je natjecatelj nastupao prvog dana. Rezultati natjecatelja u pojedinačnoj konkurenciji u kategoriji seniora razvrstavaju se i vrjednuju u skladu sa sljedećom tabelom:

	<u>Kategorija izvedenog testa</u>	<u>Postignuti rezultat ( u % )</u>
<u>1</u>	<u>FEI Grand Prix</u>	<u>65 % i više</u>
<u>2</u>	<u>FEI Intermediate II</u>	<u>65 % i više</u>
<u>3</u>	<u>FEI Intermediate I</u>	<u>65 % i više</u>
<u>4</u>	<u>FEI Grand Prix</u>	<u>60% - 64,999 %</u>
<u>5</u>	<u>FEI Intermediate II</u>	<u>60% - 64,999 %</u>
<u>6</u>	<u>FEI PrixSt.Georg</u>	<u>65 % i više</u>
<u>7</u>	<u>FEI Intermediate II</u>	<u>60% - 64,999 %</u>
<u>8</u>	<u>Intermediate I</u>	<u>60% - 64,999 %</u>
<u>9</u>	<u>HKS kategorija M</u>	<u>70 % i više</u>
<u>10</u>	<u>FEI Grand Prix</u>	<u>53% - 59,999 %</u>
<u>11</u>	<u>FEI Prix St.Georg</u>	<u>60% - 64,999 %</u>
<u>12</u>	<u>FEI Intermediate II</u>	<u>53% - 59,999 %</u>
<u>13</u>	<u>HKS kategorija M</u>	<u>65% - 69,999 %</u>
<u>14</u>	<u>FEI Intermediate I</u>	<u>53% - 59,999 %</u>
<u>15</u>	<u>HKS kategorija M</u>	<u>60% - 64,999 %</u>
<u>16</u>	<u>FEI Prix St.Georg</u>	<u>53% - 59,999 %</u>
<u>17</u>	<u>HKS kategorija M</u>	<u>53% - 59,999 %</u>

Ukupni rezultat PH za kategoriju seniora izračunava se na način da se zbroje postoci prvog (obaveznog testa) i drugog (slobodnog programa), zbroj se podijeli sa dva (2) i na taj način dobije se prosječni postotak iz oba nastupa. Nastupi se vrjednuju ovisno o kategoriji testa (vidi tabelu) i na taj način određuje konačni plasman natjecatelja u kategoriji seniora. (npr. rezultat veći od 60% u kategoriji M bolji je od rezultata manjeg od 60% u kategoriji St.Georg).

U slučaju istog postotka (izračun na tri decimale) u istoj kategoriji na tabeli, bolji je onaj natjecatelj koji je imao veći postotak slobodnog programa. U slučaju da je i taj postotak isti, bolji je onaj natjecatelj koji ima veći postotak umjetničkih ocjena. Ako je i tada rezultat izjednačen, natjecatelji dijele mjesto.

- E.24.20. PHD u kategoriji **osoba s invaliditetom** održava se u dvije utakmice u dva natjecateljska dana u slijedu. Izvode se FEI testovi sukladno kategorijama osoba s invaliditetom.

- E.24.21. Prvoplasiranom natjecatelju svake kategorije pripada naslov prvaka PHD određene kategorije za natjecateljsku sezonu, plaketa i zlatna medalja HKS-a. Drugoplasiranom natjecatelju svake kategorije pripada srebrna medalja HKS-a. Trećeplasiranom natjecatelju svake kategorije pripada brončana medalja HKS-a.

- E.24.22. **Ekipno Prvenstvo Hrvatske u dresurnom jahanju**  
Rezultati postignuti u pojedinačnoj konkurenciji prvog dana PHD računaju se za ekipni plasman.
- E.24.23. Ekipu čine članovi istog kluba. Ekipu čine najmanje tri, a najviše četiri natjecatelja. Ekipe se sastoji od natjecatelja iz najmanje dvije različite dobne kategorije (pony jahači, kadeti, juniori, mladi jahači, seniori, seniori - amateri i osobe s invaliditetom). Svaki klub može prijaviti više ekipa. Ukoliko klub ima više ekipa, svaka prethodna ekipa se mora sastojati od najvećeg broja natjecateljskih parova (četiri), a samo posljednja ekipa se može sastojati od tri natjecateljska para. Tijekom ekipnog natjecanja nije dopuštena zamjena konja, niti natjecatelja između ekipa.
- E.24.24. Za mjesto u poretku se računaju rezultati (postoci) tri najbolja natjecateljska para. Poredak ekipnog natjecanja dobiva se zbrajanjem osvojenih postotaka prvog natjecateljskog dana, odnosno obaveznog programa.
- E.24.25. Prvoplasiranoj ekipi pripada naslov ekipnog prvaka PHD za natjecateljsku sezonu, plaketa i zlatna medalja HKS-a. Drugoplasiranoj ekipi pripada srebrna medalja HKS-a. Trećeplasiranoj ekipi pripada brončana medalja HKS-a.

## **E.25. PRVENSTVO HRVATSKE U DRESURNOM JAHANJU ZA MLADE KONJE (CDN-A)**

- E.25.1. U cilju poticanja domaćeg uzgoja i provjere postignutih rezultata na tom polju u toku natjecateljske sezone održava se Prvenstvo Hrvatske u dresurnom jahanju za mlade konje (dalje u tekstu PHDMK).
- E.25.2. Mladi konji za koje se organizira PHDMK dijele se u kategoriju konja starih četiri godine, konja starih pet godina, konja starih šest godina i konja starih sedam godina. Prvenstvene utakmice svake od ove četiri kategorije održavaju se odvojeno, ali u sklopu istog natjecanja koji ima status Prvenstva Hrvatske u dresurnom jahanju za mlade konje (CDN-A).
- E.25.3. Pravo nastupa imaju svi mladi konji koji su uredno registrirani u HKS-u, a na temelju vjerodostojnih dokumenata koji prvenstveno dokazuju datum (godinu) i zemlju oždrebljenja, odnosno konji čiji vlasnici posjeduju potvrdu o upisu u Središnji Registar Kopitara (SRK) pri Hrvatskoj Poljoprivrednoj Agenciji (HPA) (sukladno čl.B.5.4. Općeg Pravilnika HKS-a).  
Pravo nastupa na PHDMK imaju svi konji registrirani u HKS-u najmanje 30 dana prije održavanja PHDMK.
- E.25.4. Dobnu kategoriju konja starih **četiri** godina stječu svi konji koji u kalendarskoj godini PHDMK navršavaju četiri (4) godine starosti, **pet** godina stječu svi konji koji u kalendarskoj godini PHDMK navršavaju pet (5) godina starosti, **šest** godina stječu svi konji koji u kalendarskoj godini PHDMK navršavaju šest (6) godina starosti, te **sedam** godina stječu svi konji koji u kalendarskoj godini PHDMK navršavaju sedam (7) godina starosti.
- E.25.5. U istoj kalendarskoj godini pojedini konj može nastupiti na Prvenstvu Hrvatske u dresurnom jahanju za mlade konje samo u jednoj dobnoj kategoriji konja.
- E.25.6. Natjecatelj koji se natječe na mladom konju u službenoj konkurenciji za PHDMK mora posjedovati minimalnu natjecateljsku licencu kategorije D-1.

- E.25.7. PHDMK starosti **četiri godine** odvija se jedan dan, te se izvodi obavezni program OD HKS-a za mlade konje starosti četiri godine.  
PHDMK starosti **pet godina** odvija se jedan dan, te se izvodi obavezni program OD HKS-a za mlade konje starosti pet godina.  
PHDMK starosti **šest godina** odvija se jedan dan, te se izvodi obavezni program OD HKS-a za mlade konje starosti šest godina.  
PHDMK starosti **sedam godina** odvija se jedan dan, te se izvodi obavezni program OD HKS-a za mlade konje starosti sedam godina.
- E.25.8. Utakmice na PHDMK starosti četiri, pet, šest i sedam godina održavaju se u dresurnoj areni širine dvadeset metara (20m) i dužine šezdeset metara (60m). Utakmice mogu biti otvorene i za ostale natjecatelje koji se ne natječu za poredak u Prvenstvu. Natjecateljski parovi koji se natječu za poredak u PHDMK startaju prvi u utakmici.
- E.25.9. Za poredak na PHDMK, mladog konja može jahati samo jedan natjecatelj te u utakmici koja se boduje za PHDMK mora ostvariti ukupno minimalno 53% uspješnosti.
- E.25.10. Mladi konj može nastupiti samo jednom (i samo s jednim natjecateljem) u natjecateljskom danu u službenoj konkurenciji za PHDMK. Natjecatelj može nastupiti s više mladih konja u službenoj konkurenciji za PHDMK.
- E.25.11. Redoslijed nastupanja mladih konja u svim dobnim kategorijama konja, određuje se izvlačenjem uz nazočnost jednog suca ovlaštenog od strane predsjednika sudačkog vijeće i jednog predstavnika organizacijskog odbora dan prije natjecanja.
- E.25.12. Poredak mladih konja u svim dobnim kategorijama mladih konja dobiva se rangiranjem osvojenih bodova. U slučaju jednakog broja bodova bolji je onaj koji ima bolju konačnu ocjenu za sveukupni dojam nastupa (perspective). U slučaju i daljnje izjednačenosti rezultata bolji je onaj mladi konj koji ima bolje konačne ocjenu za sveukupni dojam (perspective) i podatnost (submission) od svih sudaca. Ako je i tada rezultat izjednačen mladi konje dijele mjesto.
- E.25.13. Prvoplasiranom mladom konju svake dobne kategorije konja pripada naslov Prvaka Hrvatske određene kategorije za natjecateljsku sezonu, lenta, plaketa, zlatna medalja HKS-a i crvena rozeta. Drugoplasiranom mladom konju svake dobne kategorije pripada srebrna medalja HKS-a i bijela rozeta. Trećeplasiranom mladom konju svake kategorije pripada brončana medalja HKS-a i plava rozeta.

## **E.26. CROATIA CUP U DRESURNOM JAHANJU (CDN-A)**

- E.26.1. U cilju popularizacije konjičkog sporta u Hrvatskoj, HKS je ustanovio niz natjecanja pod zajedničkim nazivom Croatia Cup u dresurnom jahanju (dalje u tekstu: CCD), kategorija natjecanja CDN-A.
- E.26.2. Da bi niz natjecanja stekao status CCD, u jednoj natjecateljskoj sezoni moraju se održati najmanje tri kola.  
Svako kolo CCD mora sadržavati [odgovarajuće](#) utakmice [za svaku dobnu kategoriju](#) ~~u E, A, i~~ [Utakmicu za mlade konje \(članak E.3.10.\)](#), ~~L, LM, M i Prix St. Georg.~~
- E.26.3. U utakmicama za poredak u CCD mogu se izvoditi samo obavezni programi OD HKS-a, dok se u Finalnom kolu CCD izvode slobodni programi uz glazbu za sve kategorije osim kategorije Pony jahača.  
OD HKS-a, svake natjecateljske sezone, odobrava programe koji će se izvoditi u pojedinim kolima.
- E.26.4. Obavezni programi za CCD su:  
a) za dobnu kategoriju pony jahača - program kategorije A;  
b) za dobnu kategoriju kadeta - program kategorije A;  
c) za dobnu kategoriju juniora - program kategorije L;  
d) za kategoriju seniora-amatera (licenca D-2 ili D-3) - program kategorije L;  
e) za dobnu kategoriju mladih jahača - program kategorije LM;  
f) za dobnu kategoriju seniora - program kategorije M, ~~;~~ [FEI St.Georg](#), [FEI Intermediate I](#), [FEI Intermediate II](#) ili [FEI Grand Prix](#);  
g) za kategoriju osoba s invaliditetom - program FEI Team Test ili FEI Individual Test.
- E.26.5. Pravo natjecanja za poredak u CCD imaju svi državljani Republike Hrvatske koji imaju odgovarajuće natjecateljske licence.  
U istoj natjecateljskoj sezoni, za poredak u CCD, natjecatelj može nastupiti samo u jednoj kategoriji.  
Ukoliko se natječe za poredak u Croatia Cup-u izvan svoje kategorije, natjecatelj može nastupiti samo u višoj kategoriji i tada u svim kolima natjecateljske sezone. Ukoliko tijekom natjecateljske sezone natjecatelj nastupi u različitim dobnim kategorijama, u tom slučaju brišu se bodovi osvojeni u nižoj kategoriji.
- E.26.6. Utakmice CCD otvorene su za sve natjecatelje koji se žele natjecati za plasman i nagradu u utakmici.
- E.26.7. Svaki natjecatelj može u utakmici nastupiti s najviše tri konja, ali za poredak u CCD se boduje samo rezultat s onim konjem kojeg je prijavio za CCD i s njim prvo nastupio. Natjecatelj nije obavezan s istim konjem nastupiti u svim kolima Croatia Cup-a.
- E.26.8. Konj može nastupiti dva puta u jednom natjecateljskom danu, ali samo jednom u službenoj konkurenciji za CCD u kategoriji seniora-amatera, mladih jahača i seniora. Članak. E.5.  
Za poredak u CCD mogu nastupiti dva natjecatelja s istim konjem u dobnim kategorijama pony jahača, kadeta i juniora, u istoj ili u različitim navedenim dobnim kategorijama.

- E.26.9. Natjecatelji koji se natječu za poredak u Croatia Cup-u startaju prvi. Natjecatelji koji se natječu samo za plasman i nagradu u utakmici startaju nakon njih. Redoslijed startanja u prvom kolu određuje se izvlačenjem uz nazočnost jednog suca ovlaštenog od strane predsjednika sudačkog vijeća i jednog predstavnika organizacijskog odbora dan prije natjecanja. Redoslijed startanja u drugom i narednim kolima obrnut je broju bodova osvojenih u prethodnom kolu /prethodnim kolima/, tako da natjecatelj s najviše bodova starta posljednji. Natjecatelji koji nisu sudjelovali u prethodnom/prethodnim kolima startaju prije ostalih natjecatelja.
- E.26.10. Za osvojen plasman u otvorenom dijelu utakmica Croatia Cup-a dodjeljuju se nagrade. Za mjesto u poretku pojedinog kola dodjeljuju se bodovi. Nagrade za najuspješnije natjecatelje u poretku Croatia Cup-a dodjeljuju se nakon završetka finalne utakmice. U svakom kolu, osim finala, u utakmicama svih dobnih kategorija, natjecateljima se dodjeljuju bodovi za osvojeno mjesto u poretku i to kako slijedi:
- 1. mjesto - 10 bodova;
  - 2. mjesto - 8 bodova;
  - 3. mjesto - 6 bodova;
  - 4. mjesto - 4 boda;
  - 5. mjesto - 2 boda;
  - 6. mjesto - 1 bod, kao i svi ostali natjecatelji koji postignu 53% uspješnosti. U finalnom kolu CCD-a dobivaju se bodovi pomnoženi koeficijentom 1,5.

Rezultati natjecatelja u kategoriji seniora razvrstavaju se i vrednuju u skladu sa slijedećom tabelom, te im se dodjeljuju gore opisani bodovi za osvojeno mjesto u poretku.

	<u>Kategorija izvedenog testa</u>	<u>Postignuti rezultat ( u % )</u>
<u>1</u>	<u>FEI Grand Prix</u>	<u>65 % i više</u>
<u>2</u>	<u>FEI Intermediate II</u>	<u>65 % i više</u>
<u>3</u>	<u>FEI Intermediate I</u>	<u>65 % i više</u>
<u>4</u>	<u>FEI Grand Prix</u>	<u>60% - 64,999 %</u>
<u>5</u>	<u>FEI Intermediate II</u>	<u>60% - 64,999 %</u>
<u>6</u>	<u>FEI PrixSt.Georg</u>	<u>65 % i više</u>
<u>7</u>	<u>FEI Intermediate II</u>	<u>60% - 64,999 %</u>
<u>8</u>	<u>Intermediate I</u>	<u>60% - 64,999 %</u>
<u>9</u>	<u>HKS kategorija M</u>	<u>70 % i više</u>
<u>10</u>	<u>FEI Grand Prix</u>	<u>53% - 59,999 %</u>
<u>11</u>	<u>FEI Prix St.Georg</u>	<u>60% - 64,999 %</u>
<u>12</u>	<u>FEI Intermediate II</u>	<u>53% - 59,999 %</u>
<u>13</u>	<u>HKS kategorija M</u>	<u>65% - 69,999 %</u>
<u>14</u>	<u>FEI Intermediate I</u>	<u>53% - 59,999 %</u>
<u>15</u>	<u>HKS kategorija M</u>	<u>60% - 64,999 %</u>
<u>16</u>	<u>FEI Prix St.Georg</u>	<u>53% - 59,999 %</u>
<u>17</u>	<u>HKS kategorija M</u>	<u>53% - 59,999 %</u>

Bodovi svakog natjecatelja osvojeni u pojedinom kolu pribrajaju se bodovima osvojenim u svim do tada održanim kolima.

Nakon svakog održanog kola, određuje se novi poredak natjecatelja u svim kategorijama CCD.

Konačni poredak natjecatelja određuje se prema ukupnom zbroju osvojenih bodova u svim kolima u kojima je natjecatelj nastupio.

U slučaju izjednačenosti u bodovima odlučujući je veći zbroj bodova dobivenih za skupne ocjene koji se zbraja iz svih održanih kola.

E.26.11. Prvoplasiranim natjecateljima u svim kategorijama pripada naslov pobjednika Croatia Cup-a u dresurnom jahanju određene natjecateljske sezone, plaketa, zlatna medalja HKS-a i crvena rozeta. Drugoplasiranim natjecateljima u svim kategorijama dodjeljuje se srebrna medalja HKS-a i bijela rozeta. Trećeplasiranim natjecateljima u svim kategorijama dodjeljuje se brončana medalja HKS-a i plava rozeta.

E.26.12. Proglašenje najuspješnijih u svim kategorijama CCD, slijedi nakon završetka natjecanja u posljednjem kolu (finalu).

## **E.27. RANG LISTE NATJECATELJA, KONJA I KLUBOVA**

E.27.1. OD HKS-a, sastavlja rang liste za sve navedene kategorije natjecatelja, konja i klubova u dresurnom jahanju prema prikupljenim bodovima u natjecanjima tijekom natjecateljske sezone. Na rang listi svih dobnih kategorija natjecatelji se mogu plasirati s više konja. Rang lista klubova dobiva se zbrajanjem bodova svih natjecatelja (ne i konja) registriranih za pojedini klub.

E.27.2. Na svakom natjecanju, kategorije CDN-C i višim, na kojem nastupa, prema tabeli u ovom članku, natjecatelj, konj, klub, dobiva bodove za svaki rezultat koji je 53% i viši, odnosno za konačnu ocjenu 5,3 i višu.

E.27.3. Koeficijenti za bodovanje rezultata:

- Za plasmane u konkurenciji za PHD bodovi se udvostručuju.
- Za plasmane na PHDMK bodovi se udvostručuju.
- Za plasmane na utakmicama FEI WDC-a bodovi se udvostručuju.
- Za utakmice u inozemstvu i tuzemstvu na nacionalnoj razini kategorije natjecanja CDN-C se boduju koeficijentom 0,5.
- Na razini natjecanja CDN-B (inozemstvo i tuzemstvo) množe se koeficijentom 0,75
- Na razini CDN-A (inozemstvo i tuzemstvo) množe se koeficijentom 1.
- Za utakmice na međunarodnim natjecanjima (CDI, Balkansko Prvenstvo, Europsko Prvenstvo), bodovi se utrostručuju.
- Rezultati slobodnih (Kür) programa se boduju.
- Ekipni plasmani se ne boduju.
- Bodovi se određuju prema tabeli ovog članka i množe pripadajućim koeficijentom.

E.27.4. Pony jahači, kadeti, juniori, mladi jahači, seniori i seniori amateri mogu dobivati bodove s utakmica E i višim koje se održavaju na kategorijama turnira CDN-C i višim. Konji mogu dobivati bodove s utakmica E i viših koje se održavaju na kategorijama turnira CDN-C i višim.

E.27.5. Rang lista objavljuje se svaki mjesec u prvom tjednu, sa podacima za protekli mjesec, a konačna rang lista na kraju natjecateljske sezone. Konačna rang lista sezone zaključuje se

sa 31.12., a službeno objavljuje najkasnije 10 dana od zaključenja.

- E.27.6. Svaki jahač koji se natječe u inozemstvu, dužan je svoje službene rezultate sa tog natjecanja dostaviti Dresurnom odboru najkasnije 10 dana od završetka natjecanja. Samo na vrijeme dostavljeni rezultati biti će uvršteni u rang listu.

#### E.27.7. TABELA BODOVANJA NATJECATELJA I KONJA

PLASMAN	E	A Utakmica za mlade konje (4 i 5 god) (Preliminary)	L Utakmica za mlade konje (6 i 7 god) (Elementary)	LM, (Medium), Utakmica u dresurnom jahanju za osobe s invaliditetom	M (Advanced)	S, INTER I	INTER II, GP, GPS
1	10	15	22	31	42	57	77
2	8	13	19	28	39	53	73
3	7	12	17	26	37	51	71
4	6,5	11,5	16	25	36	50	70
5	6	11	15,5	24	35	49	69
6	5,5	10,5	15	23	34	48	68
7	5	10	14,5	22	33	47	67
8	4,5	9,5	14	21	32	46	66
9	4	9	13,5	20	31	45	65
10	3,5	8,5	13	19	30	44	64
11	3	8	12,5	18	29	43	63
12	2,5	7,5	12	17	28	42	62
13	2	7	11,5	16	27	41	61
14	1,5	6,5	11	15	26	40	60
15	1	6	10,5	14	25	39	59
16	0,5	5,5	10	13	24	38	58
17	0,5	5	9,5	12	23	37	57
18	0,5	4,5	9	11	22	36	56
19	0,5	4	8,5	10	21	35	55
20	0,5	3,5	8	9	20	34	54
21	0,5	3	7,5	8	19	33	53
22	0,5	2,5	7	7	18	32	52
23	0,5	2	6,5	6	17	31	51
24	0,5	1,5	6	5	16	30	50
25	0,5	1	5,5	4	15	29	49
26	0,5	0,5	5	3	14	28	48
27	0,5	0,5	4,5	2	13	27	47
28	0,5	0,5	4	1	12	26	46
29	0,5	0,5	3,5	1	11	25	45
30	0,5	0,5	3	1	10	24	44
31	0,5	0,5	2,5	1	9	23	43
32	0,5	0,5	2	1	8	22	42
33	0,5	0,5	1,5	1	7	21	41
34	0,5	0,5	1	1	6	20	40
35	0,5	0,5	0,5	1	5	19	39
36	0,5	0,5	0,5	1	4	18	38
37	0,5	0,5	0,5	1	3	17	37
38	0,5	0,5	0,5	1	2	16	36
39	0,5	0,5	0,5	1	1	15	35
40	0,5	0,5	0,5	1	1	14	34



## E.28. DOPUŠTENE I NEDOPUŠTENE TEHNIKE TRENIRANJA PRIJE I POSLIJE NATJECANJA

- E.28.1. **Pozadina.** Upotreba pravilnih tehnika istezanja, prije i poslije treninga i natjecanja, smatra se važnom praksom s velikom tradicijom u gotovo svim sportovima gdje ima fizičke aktivnosti. U konjičkom sportu koristi se za održavanje gipkosti i opuštenosti konja u radu te produžuje vijek i zdravlje sportskih konja.
- E.28.2. **Dozvoljena istezanja.** U principu istezanje uključuje istezanja ligamenata i mišića konja (mekog tkiva) i može se izvoditi u stoju (statički) ili u pokretu (dinamički). Natjecatelji trebaju nastojati istezati sve važne grupe mišića na tijelu konja, a naročito mišiće uključene u rad stražnjih nogu, ali dio koji će biti najviše vidljiv, stewardima i publici je vrat konja. Istezanje vrata može imati nekoliko oblika. „Dug, dubok i zaobljeni“ vrat (vidi dijagram I) i „niski, duboki i zaobljeni“ vrat“ (vidi dijagram II) i dug i nizak (vidi dijagram III) samo su tri uobičajena primjera, no postoje i druge varijacije koje uključuju i longitudinalno i lateralno savijanje koje rezultira s različitim položajima vrata.

Dozvoljena istezanja:

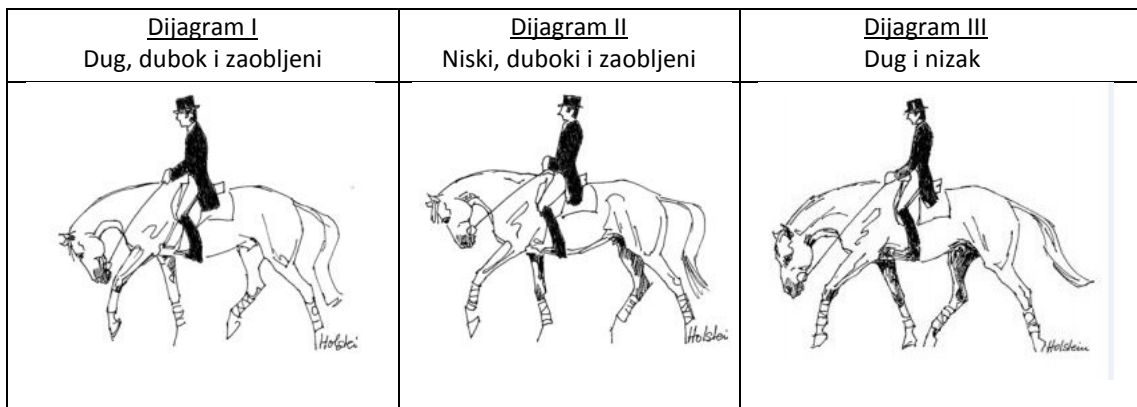

Lonžiranje:

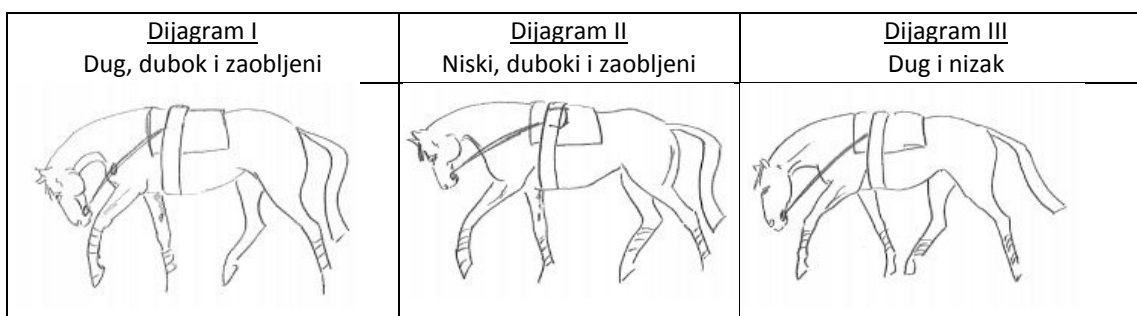

- E.28.3. **Ekstremno savijanje.** Kod procjenjivanja položaja glave konja steward mora imati na umu prirodu konja, naročito što se tiče pasmine ili ako se radi o poniju, te ima diskrecijsko pravo to utvrditi. Namjerno ekstremno savijanje vrata bilo s visokim, niskim ili lateralnim položajem glave, smije se izvoditi samo u kratkom vremenskom periodu. Kad savijanje traje predugo steward treba intervenirati.  
U pokretu, zadržavanje položaja glave konja u fiksnom položaju smije se, bez promjene, koristiti ne dulje od 10 minuta. Promjena se može sastojati od razdoblja opuštanja ili produženja odnosno istežanja glave i vrata konja.  
Odgovornost stewarda je da natjecatelji poštuju ovu proceduru i da po potrebi intervenira.
- E.28.4. **Varijacije istežanja i položaja vrata.** Istežanje vrata može se razlikovati od konja do konja i može biti specifično za svaku konjičku disciplinu, ali niti jedan položaj vrata konja ne smije konja umarati ili mu stvarati napetost.
- E.28.5 **Metode istežanja.** Važno je da se istežanje provodi bez prisile ili agresivnosti. Pri tome se misli na to da natjecatelj ne smije biti grub i koristiti nagle pokrete odnosno da ne smije koristiti stalan, nepopustljiv pritisak na usta konja fiksiranjem ruke. Odgovornost stewarda je da intervenira u slučaju da se ovo ne poštuje.
- E.28.6. Postupak stewarda u slučaju nekorektnog ponašanja natjecatelja u vezi savijanja glave i vrata konja.  
Steward treba intervenirati u slučajevima kada:
- se istežanje vrata postiže nasilnim i grubim jahanjem;
  - se radi ekstremno savijanje koje nije u skladu s gore navedenim;
  - natjecatelj namjerno neprekidno održava nepomičnu glavu i vrat dulje od otprilike 10 minuta;
  - se konj nalazi u stanju stresa i/ili umora
- Steward može zahtijevati od natjecatelja da radi u hodu određeno vrijeme u situacijama kada stres natjecatelja dovodi do neprihvatljivog jahanja.
- E.28.7. **Maksimalno trajanje zagrijavanja prije natjecanja i hlađenja nakon natjecanja.** Treniranje može samo u iznimnim slučajevima i uz dopuštenje stewarda trajati dulje od jednog sata. Ono mora uključivati nekoliko razdoblja opuštanja. Jahanje u hodu bilo prije ili poslije zagrijavanja ne ulazi u jedan sat treniranja. Trebao bi biti barem jedan sat pauze između razdoblja treninga/zagrijavanja.  
Kretnje koje se ponavljaju u zagrijavalištu i nakon toga u parkuru ne smiju trajati dulje od deset minuta.
- E.28.8. **Zagrijavalište.** Treniranje, a u koje se ubraja i zagrijavanje prije natjecanja, smije biti samo u službenom zagrijavalištu pod nadzorom stewarda. Korištenje terena u vrijeme koje nije službeno vrijeme treniranja i/ili nije pod nadzorom može dovesti do diskvalifikacije natjecatelja odlukom sudačkog vijeća.  
Tijekom priprema za natjecanje te tijekom samog natjecanja glavni steward mora biti prisutan u prostoru za zagrijavanje, odnosno mora biti u poziciji da nadgleda prostore za zagrijavanje na natjecanjima na kojima se koristi više terena za zagrijavanje.  
Ukoliko glavni steward ne može osobno nadgledati, njegova je odgovornost da postavi stewarda s odgovarajućim iskustvom i znanjem da nadgleda zagrijavalište.

## **E.29. REGULIRANJE PONAŠANJA SUDIONIKA NA NATJECANJIMA – KAZNE**

- E.29.1. Sudačko vijeće može opomenuti i izricati novčane kazne u slijedećim slučajevima:
- ako natjecatelj koji je isključen i upozoren da napusti arenu to ne učini (200,00 kn);
  - ako natjecatelj koji je završio svoj nastup, unatoč upozorenju ne napusti arenu bez odugovlačenja i nakon sudačke opomene (200,00 kn);
  - ako natjecatelj nakon opomene stewarda i/ili suca ne nosi identifikacijski broj na turnirima gdje je predviđen (200,00 kn);
  - ako natjecatelj nakon opomene stewarda i/ili suca ne poštuje propise o reklamiranju ili ono nije u skladu s pravilima (200,00 kn);
  - ako natjecatelj ne poštuje upute službenih osoba turnira ili se nekorektno odnosi prema službenim osobama (500,00 kn);
  - ako natjecatelj ne poštuje upute Organizacijskog odbora (500,00 kn);
  - ako natjecatelj nakon upozorenja nastavi činiti prekršaje (500,00 kn);
  - ako natjecatelj nakon opomene stewarda i/ili suca ne poštuje pravila odijevanja i opreme za konja (500,00 kn);
  - u svim slučajevima zlostavljanja konja (1.000,00 kn);
  - u slučajevima kada se natjecatelji i/ili članovi njihovih ekipa, odnosno službene osobe prema općem pravilniku članak B.4, s nepoštivanjem obraćaju sudačkom vijeću (500,00) kn;
- E.29.2. Za sve novčane kazne koje izrekne sudačko vijeće, Ured HKS-a će ispostaviti račun konjičkom klubu za kojeg se natjecatelj natječe, a kazne se plaćaju HKS-u.
- E.29.3. U slučaju nepodmirivanja kazni izdanih od strane Ureda HKS-a natjecatelj nema pravo daljnjeg natjecanja do podmirjenja istih.
- E.29.4. Za teže prekršaje nadležno je Disciplinsko povjerenstvo HKS-a.

**DODATAK 1: HSV SKALA****FEI Pravilnik za dresurno jahanje,  
Članak 427 – ODJEĆA i nove boje****Napomene**

- Gumbi prema skali, osim: zlato, srebro, bronca, nikal;
- Ukrasni obrub dozvoljen je u jednoj kontrastnoj boji na ovratniku, manžetama i prsluku Podstava u kontrastnoj boji i sa uzorkom je dozvoljena. Mora biti u skali;
- Košulja sa ruskom kragom ili dolčevita trebaju biti bijela, bjeličaste (off-white) boje ili u boji sukladno skali.
- Plastron treba biti bijele, bjeličaste (off-white) ili u boji sukladno skali.
- Jahaće hlače trebaju biti bijele ili bjeličaste (off-white).
- Rukavice trebaju biti bijele, bjeličaste (off-white) ili u boji sukladno skali.
- Jahaće čizme trebaju biti crne ili u boji sukladno skali.
- Cilindar/kaciga trebaju biti crni ili u boji sukladno skali.

**Skala**

Svaka boja koja ima vrijednost (V) manju od 32%, prema HSV modelu, bit će dopuštena. Sve čistoće i nijanse boje su dozvoljene dok god njihova vrijednost (V) nije veća od 32%.

**HSV model**

Prijedlog se temelji da svjetski priznatom HSV (Nijansa, Čistoća, Vrijednost) modelu. Model je apstraktni matematički model koji prikazuje kako se boje mogu kao torke brojeva.

U HSV modelu svaka boja određena je svojom nijansom (angularnom pozicijom na krugu), čistoćom (udaljenošću od centra kruga) i vrijednošću (visinom na centralnoj osi). Model se može prikazati kao cilindričan objekt:

**Nijansa** je tip boja kao npr. crvena, žuta ili plava. U rasponu od 0°-360°.

**Čistoća** je „život“ boje. Što je manje čistoća boje prisutno je više „sivila“ i boja će se činiti izbjedjelom. Raspon od 0-100%.

**Vrijednost** je svjetlina boje. Što je niža vrijednost boja je tamnija. Raspon od 0- 100%

**Standard** – svaka boja čija je vrijednost manja od 32% prema HSV modelu, biti će dozvoljena. Sve čistoće i nijanse boje su dozvoljene dok god njihova vrijednost V nije veća od 32%.

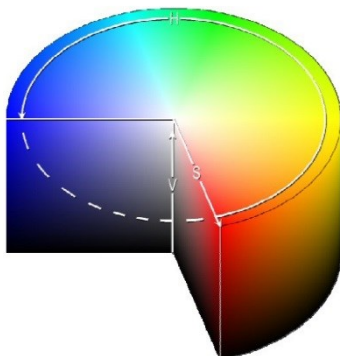
**FEI Dressage Rules,  
Art. 427 – DRESS and new colours****Remarks**

- Buttons are according to scale, except: gold, silver, brons, nickel;
- Piping is allowed in one contrasting colour at collar, manchettes and gilette.
- Contrasting lining is allowed also prints in the lining. It has to be in scale Blouse with standing collar or turtleneck shirt should be white, off- white or colour according to scale.
- Plastron should be white, off-white or colour according to scale.
- Breeches should be white or off- white.
- Gloves should be white, off-white or colour according to scale.
- Riding boots should be black or have a colour according to scale.
- Hats should be black or have a colour according to scale.

**Scale**

Every colour which has a Value for 'V' smaller then 32%, according the HSV colour model, will be aloud. Saturation and hue can be everything, as long the value will not be bigger then 32%.

**HSV model**

The proposal is based on the world wide used HSV (Hue, Saturation, Value) colour model. A color model is an abstract mathematical model describing the way colours can be represented as tuples of numbers.

In the HSV colour model, every color is specified by its Hue (angular position on the circle), Saturation (distance from the circle's center) and Value (height along the central axis). The model can be visualized as a cylindrical object:

**Hue** is the colour type, such as red, yellow or blue. Ranges from 0°-360°.

**Saturation** is the 'vibrancy' of the colour. The lower the saturation of a color, the more "grayness" is present and the more faded the color will appear. Ranges 0-100%

**Value** is the brightness of the colour. The lower the value of the colour, the more dark the colour will be. Ranges 0-100%.

**Standard** Every colour which has a value smaller then 32%, according the HSV colour model, will be allowed. Saturation and hue can be everything, as long the value will not be bigger then 32%